



V. SICHYNSKY

HISTORY
OF
UKRAINIAN
ART
II
ARCHITECTURE

Published by the Shevchenko Scientific Society, Inc.
and by the Ukrainian Academy of Arts and Sciences in the U.S., Inc.
with the assistance of the East European Fund, Inc.

COPYRIGHT © 1956
BY THE SHEVCHENKO SCIENTIFIC SOCIETY IN THE U.S.A. INC.

В·СІЧИНСЬКИЙ

ІСТОРІЯ

УКРАЇНСЬКОГО

МИСТЕЦТВА

II

АРХІТЕКТУРА

ВИДАНО

Науковим Товариством ім. Шевченка в Америці й Українською
Вільною Академією Наук у США за матеріальною допомогою
Східньо-Європейського Фонду.

diasporiana.org.ua

НАУКОВЕ ТОВАРИСТВО ІМ. ШЕВЧЕНКА В АМЕРИЦІ
Нью-Йорк 1956

Рисунок монограми і заголовку
мистця П. Холодного

MONUMENTA
ARCHITECTURAE
UKRAINAE

АЛЬБОМ 64 ТАБЛИЦЬ З 300 РИСУНКАМИ

РИСУНКИ ВИКОНАВ В. СІЧИНСЬКИЙ

РЕЄСТР ТАБЛИЦЬ

ГРЕЦЬКА І СТАРОХРИСТІЯНСЬКА ДОБА.

I. Грецька архітектура на українських землях.

1—2. Перекрій і плян Куль-Обської могили у колиш. Пантикапеї, коло суч. Керчі, відкритої в 1830—1833 р. Дібруксом. — 3—4. Склепіння з гробівців Юз-Оби коло Керчі, IV. ст. до Хр. За М. Ростовцевим. — 5—6. Перекрій і плян одного з гробівців Юз-Оби (ч. 48), з IV. ст. до Хр. За М. Ростовцевим. — 7. Меандр, знайдений в Ольвії (над лиманом Бога). — 8. Капітель з приватного дому в Керчі на Мітрідаті, знайдена в 1899 р. За М. Ебертом.

II. Грецька архітектура на українських землях.

1—2. Перекрій і плян гробівця з мальовилами в Горгіпії (суч. Анапа). — 3. Деталь орнаментальної різби з гробівця в Анапі, знайденої Тізенкаугенем в 1822 р. Позолочене дерево на червоному тлі. За Е. Міннсом. — 4. Архітектурна деталь, т. зв. «антеміон», знайдена в Херсонесі, сер. IV. ст. до Хр. За Міннсом. — 5. Крісло з мармору в Тамані, з т. зв. Першого гробівця Васютинської гори.

III. Грецька архітектура на українських землях.

1—3. Фундаменти домів зі Старого Херсонеса. За дослідями Одеського Товариства Історії й Старовини. — 4. Плян дому в Ольвії, геленістичної доби. — 5—9. Мозаїкова підлога перших часів християнства в Херсонесі. За М. Лейтером.

IV. Старохристиянська архітектура в Херсонесі. (За Е. Г. Міннсом).

1. Базилика, правдоподібно катедральна, збудована в VII. ст., реставрована в X. ст., знайдена Уваровим в 1853 р. — 2. Баптистерій, коло 600 року. — 3. Базилика VII. ст., розібрана правдоподібно в X. ст. — 4. Давніша і новіша (менша, всередині) церкви; новіша коло XIII. ст. — 5. Хрещата церква у середині міста. Навколо зазначені обриси нової церкви XIX. ст. — 6. Базилика. — 7. Церква посереднього типу поміж базилікою і хрещатою будовою. — 8. Баптистерій хрещатого типу. — 9. Хрещата церква, VI ст., знайдена в 1897 р. — 10—11. Базилики. — 12. Дві надгробні каплиці. — 13. Старша і новіша каплиці. — 14. Хрещата церква IV—V. ст., найстарша в Херсонесі, знайдена Н. Троцьким в 1902 р.

V. Старохристиянські будови в Криму.

1. Баптистерій в Херсонесі, коло 600 р. За Бертве-Делягаром. — 2—4. Церкви ранньо-візантійської доби в Херсонесі, відкопані в кінці XIX. ст. (т. зв. числа 4, 34, 6). За Айналовим. — 5. Церква св. Івана в Керчі, VIII. ст. За Н. Бруновим. — 6. Внутрішній вигляд бані тої самої будови. — 7. Плян тої самої будови. — 8. Капітель тої самої будови

СТАРОКНЯЖА ДОБА.

VI. Пляни будов Києва, X—XII. ст.

1. Десятинна церква, побудована кн. Володимиром Великим в рр. 986—996, понижена в 1240 р. і зовсім розібрана в кінці XIX. ст. Темні місця — найстарші мурі, слабо заштриховані — будова першої половини XVII. ст., обведені місця — будова XIX. ст. За розкопами Мілеєва 1908—1911 р. — 2. Спас на Берестові, XI. ст., перебудовано в рр. 1638—1640. Темні місця — мурі XI. ст., слабо заштриховані — будова XVII. ст., обведені місця — первісні фундаменти XI. ст. За дослідями П. Покопшкіна і В. Пешанського. — 3. Успенська катедрна на Подолі, 1131—1136 р., перебудована в XV. ст., відновлена в 1613 р. архіт. С. Брачі, репарована в 1770 р. архіт. Ів. Григоровичем-Барським. — 4. Церква св. Юрія у Каневі коло Києва, 1144 р., існувала до 1630 р., зовсім відбудована в 1810 р. Тут поховано І. Підкову. — 5. Головна церква Богородиці Київ-печерської Лаври, заложена кн. Святославом II. Ярославичем в 1073 р., закінчена в 1083 р., відбудована в рр. 1470, 1516, 1638—1646, гетьманом

I. Мазепою в кінці XVII. ст. і в рр. 1722—1729. Темні місця — будова XI. ст., обведені — мурі XVII—XVIII. ст. — 6. Церква св. Михайла Видубецького монастиря, 1088 р. Апсиди реставровані в 1199 р. архіт. Милонігом, також в р. 1765. Темні місця — найстарші мурі, обведені місця — новіші перебудови. Обміри В. Пешанського. — 7. Церква на Кудрявці, XI—XII. ст., відома у фундаментах. — 8. Михайлівська, Золотоверха катедрна, заложена кн. Святополком Ізяславичем в рр. 1108—1113, відновлена на початку XVI. ст., в р. 1620, гетьманом Б. Хмельницьким в 1655 р., гетьманом І. Мазепою і в рр. 1715—1717. Зовсім розібрана в 1935 р. Темні місця — будова XII. ст., слаба штриховка — добудови XII—XV. ст., обведені місця — добудова поч. XVIII. ст. За К. Широцьким. — 9. Церква Кирила, заложена кн. Всеволодом Ольговичем в 1140 р., відновлена в 1608 р. коштом К. К. Острожського архіт. Вас. Красовським, за часів Мазепи надбудовано 5 барокових бань; розібрана в 1937 р.

VII. Катедрна св. Софії у Києві. Заложена в 1017 р. (К. Широцький) кн. Ярославом Мудрим, реставрована в рр. 1633—1638 П. Могилою і в рр. 1690—1697 гетьм. І. Мазепою.

1. Первісний вигляд катедрі за рисунком голяндського маляра Вестерфельда, 1651 р. — 2. Плян Катедрі, обміри Соф. Комісії. Темні місця — будова XI. ст., слабо заштриховані — добудови кін. XVII. ст. — 3. Перекрій катедрі за обмірами Маєвського (не зовсім згідно пляну). — 4. Ізометрична реконструкція катедрі архіт. І. Моргилевського.

VIII. Деталі будов X—XI. ст.

1—4. Мармурові, різьблені капітелі з київської св. Софії, XI. ст. — 5. Луки західнього опасання св. Софії. — 6—7. Різьблені плити з тої самої будови. — 8—9. Різьба на стовбах св. Софії. — 10—11. Кахлі з Білгородки, XI—XII. ст. — 12. Мозаїкова підлога з плиток Десятинної церкви у Києві, X. ст.

IX. Катедрна Спаса в Чернігові. Заложена кн. Мстиславом Чорним в 1024—1031 р., закінчена будовою в 1054 р., відбудована в 1678 р.

1. Загальний вигляд будови з північного заходу. — 2. Плян катедрі за обмірами І. Моргилевського. — 3. Деталь луків на хорах, з шарами цегли і цементу. За фото І. Михайлова. — 4. Перекрій катедрі схід—захід, за обмірами Лашкарева. — 5. Капітель з Успенської церкви Єлецького монастиря у Чернігові, XII. ст.

X. Будови Чернигова та ін., XI—XII. ст.

1. Плян Успенської церкви Єлецького монастиря у Чернігові; заложена кн. Святославом в 1060 р., відновлена в XVII. ст. черниг. полковником Дунін-Борковським. — 2. Плян Борисоглібської церкви в Чернігові; заложена кн. Давидом Святославичем (1120—1123 р.) і зруйнована на поч. XVII. ст. Чорні місця — мурі XII. ст. — 3. Перекрій тої самої будови; над вівтарем баня новіших часів. — 4. Плян Пятницької церкви (св. Параскеви) в Чернігові, XII. ст. Чорні місця — мурі XII. ст., відновлена в сер. XVII. ст. — 5. Плян церкви св. Василя в Овручі на Волині, сер. XII. ст., відновлена в 1908 р. — 6. Плян каплиці-церкви кн. Юрія в Старгородку (Остер), 1120—1152 р. Кратковані місця — збережені стіни, заштриховані місця — знайдені фундаменти під землею. За М. Константиновичем. — 7—8. Перекрій і плян однонавної церкви в Переяславі, XII. ст.; перебудована в 1586 р. коштом К. К. Острожського і в кінці XIX. ст. — 9. Плян однонавної церкви св. Ільї в Чернігові, 1072 р. — 10. Плян однонавної церкви в Білгородці, 1197 р. За Алпатовим-Бруновим.

XI. Будови княжого Галича XII—XIII. ст.

1. Фундаменти катедрі Богородиці в Галичі. А — каплиця поч. XVI. ст. В — гріб. Роскопи Я. Пастернака 1936—1937 р. Обміри Глібовецького і Гели. Мірило 1/300

— 2. Фундамент церкви Спаса на «Карповім Гаю», сер. XII. ст. — 3. Фундамент церкви під «Дубровою», XII—XIII. ст. — 4. Фундамент будови на «Цвинтариськах», XIII. ст. — 5. Округла будова, т. зв. ротонда, св. Іллі коло Крилосу, XII—XIII. ст., розібрана в XIX. ст. — 6. Церква Благовіщення на «Церквищах», XII—XIII. ст. — 7. Полігональна будова, правдоподібно вежа, на «Карповім Гаю», XIII. ст.

XII. Церква св. Пантелеймона в Галичі, 1200 р. Збудована за часів кн. Данила Романовича, від XVI. ст. римо-катол. костел св. Станіслава.

1. Головний портал, понищений підчас війни 1914 р. — 2. Плян будови, за обмірами Лушкевича. — 3. Деталь фризу над капітелями головного portalу. — 4. Деталь бази кольони portalу з «жабками». — 5. Капітель кольонки portalу. — 6. Архівольт portalу церкви св. Іллі в Галичі, XII—XIII. ст. — 7. Деталь різьби того самого архівольту.

XIII. Горянська ротонда коло Ужгороду, XII—XIII. ст.

1. Загальний вигляд будови зі сходу. За шкідом М. Кричевського. — 2. Перекрій тої самої будови, за обмірами архіт. Свободи. — 3. Плян долішньої частини ротонди. — 4. Плян горішньої частини ротонди. — 5—6. Долівка з плиток церкви Благовіщення на «Церквищах» в Галичі, XII—XIII. ст.

XIV. Будови міста Володимира на Волині, XII—XIII. ст.

1. Плян Успенської катедрі, збудованої кн. Мстиславом Ізяславичем в 1160 р., відновленої в 1753 р. і знівченої «реставрацією» 1896 р. — 2. Та сама будова перед реставрацією 1896 р. — 3. Плян церкви св. Василя у Зимному коло Володимира. Обміри автора 1933 р. — 4. Деталь ротонди св. Василя над р. Лугою, сер. XIII. ст.

XV. Архітектура XII—XIII. ст.

1. Плян церкви в Коложі коло Гродна, кін. XII. ст. За М. Валіцьким. — 2. Перекрій тої самої будови по Е—F — 3. Плян ротонди св. Василя над р. Лугою у Володимирі на Волині, сер. XIII. ст. (?). За І. Рачинським і М. Валіцьким. — 4. Фрагмент викопаної капітелі з тої самої будови.

XVI. Замково-оборонне будівництво старокняжих часів, X—XIII. ст.

1. Золота чи Залізна брама у Києві, закінчена будовою кн. Ярославом Мудрим в 1037 р. За рисунком сер. XVII. ст. — 2. Та сама брама за рисунком голандського мистця А. Ван-Вестерфельда 1651 р. — 3. Столпська вежа коло Холму, XII—XIII. ст. За рисунком Н. Орди сер. XIX. ст. — 4. Камінецька вежа на Берестейщині, побудована кн. Володимиром Васильовичем, архітектором Олексом (Олешком) коло 1276 р. За рисунком Н. Орди сер. XIX. ст. — 5. Білавинська вежа коло Холму, XII—XIII. ст. З рисунку першої половини XIX. ст., що переховується у бібліотеці Баворовських у Львові.

ПЕРЕХОДОВА ДОБА (ГОТИКИ І РЕНЕСАНСУ).

XVII. Замкова церква св. Миколи у Львові. Заложена в XIII—XIV. ст., перебудована в кінці XVII. ст., реставрована в кінці XVIII. і в XIX. ст.

1. Сучасний вигляд будови з північного заходу. — 2. Плян будови за обмірами автора 1932—1933 р.

XVIII. Архітектура XIV—XV. ст.

1. Плян Вірменської катедрі у Львові, за обмірами львівської Політехніки. Будова заложена в 1363 р., перебудована в рр. 1437, 1630, 1773 і 1905. — 2. Плян церкви Різдва Хр. в Галичі, XIV—XV. ст. — 3. Плян монастирської церкви св. Онуфрія у Лаврові на Бойківщині, XV—XVI. ст. Обміри автора 1932 р.

XIX. Будови атопського типу, XIV—XVI. ст.

1. Церква св. Івана в м. Сереті на Буковині, побудована перед 1400 р. За рисунком К. Ромсторфера, кін. XIX. ст. — 2—3. Перекрій і плян церкви св. Тройці в Сереті на Буковині, побудована перед 1400 р. За І. Бальшом. — 4. За-

гальний вигляд старої катедрі св. Івана Предтечі у Кам'янці на Поділлі, XVI. ст., перебудована в 1826 р. Зі старого рисунку кін. XIX. ст. — 5. Плян тої самої будови, за обмірами Е. Січинського, поч. XX. ст. — 6. Плян церкви св. Дмитра в м. Оргіві у Бесарабії, заложена в сер. XVII. ст. За Н. Мазуркевичем, обміри сер. XIX. ст. — 7. Плян Тройцької церкви в Зінькові на Поділлі, 1521 р. Обміри Е. Січинського, поч. XX. ст.

XX. Архітектура XIV—XV. ст. доби готики.

1. Загальний вигляд церкви Різдва Богородиці в Рогатині, XIV—XV. ст. За рис. архіт. Р. Грицяя. — 2. Поперечний перекрій тої самої будови, за обмірами К. Мокловського. — 3. Плян тої самої будови. — 4. Плян головної церкви в Зимному коло Володимира на Волині, залож. в 1495 р. За обмірами І. Рачинського і М. Валіцького. — 5. Ковані двері римо-катол. костела в Самборі, кін. XV. ст.

XXI. Римо-католицькі костели, XV—XVI. ст.

1. Плян катедрального костела у Львові, XV. ст.; розбудований в XVIII. ст. За В. Лозинським. — 2. Сучасний вигляд тої самої будови з північного сходу. — 3. Плян парох. костела в Дрогобичі, перш. пол. XVI. ст. За Дідушицьким. — 4. Плян Домініканського костела св. Миколи (пізніше церква Петра і Павла) у Києві на Подолі, коло 1610 р.

XXII. Готичний портал XV. ст. Дім у м. Бардіві на Пришвіщині, Ринок, ч. 18, як зразок південно-німецьких впливів.

XXIII. Сутківська твердиня на Поділлі. Побудована коло 1476 р., перебудована в другій половині XVIII. ст. і в 1903 році.

1. Реконструкція первісного вигляду твердині, виконана автором. — 2. Плян твердині за обмірами Е. Січинського 1902 р.

XXIV. Церква в Риботицькій Посаді коло Перемишля, XVI. ст. Загальний вигляд і плян, за Ковальчуком.

XXV. Пляни замків, XV—XVI. ст.

1. Межибіж на Поділлі, XV. ст., за обмірами Е. Січинського. — 2. Тереховля, XVII. ст., за А. Чоловським. — 3. Сатанів над Збручем, XV—XVI. ст., за обмірами Е. Січинського. — 4. Пнев у Галичині, друг. пол. XVI. ст. — 5. Сутківці на Поділлі, XV. ст., за обмірами Е. Січинського. — 6. Зіньків на Поділлі, сер. XV. ст., за обмірами Е. Січинського.

XXVI. Замок у Кам'янці на Поділлі. Заложений подільським князем Ф. Коріятовичем в другій пол. XIV. ст. Сучасний мурований замок повстав в XV. ст. і перш. пол. XVI. ст., розбудований в XVII—XVIII. ст.

1. Загальний вигляд замку, за фото 1856 р. — 2. Плян замку, за обмірами автора 1918 р. На пляні зазначені літерами сліди вежі: В'їздова брама (В), Панська (Р), Колпак (К), Течинська (Т), Лядська (Л), Нова (N), Денна (D), Мала (М), Рожанська (R), Ляндкорунська (LC), Водна (V), Чорна (С).

XXVII. Замки XVI—XVII. ст.

1. «Високий» замок у Львові, за старим рисунком сер. XVIII. ст. Бернардинського кляштору у Львові. Замок побудовано в сер. XVI. ст., реставровано в рр. 1574, 1655. Місце перемоги полк. Кривоноса в 1648 р. — 2. Замок в Перемишлі, сер. XVI. ст., відновлений в ор. 1759—1762; за старим рисунком 1837 р. Зі збірок Павліковських у Львові — 3. Плян львівського замку: а — в'їздова брама з р. 1555—1537; е — півкругла «Гультайська» вежа, поч. XVI. ст.; d — округла «Шляхетська» вежа 4-ох поверхова; D — малий двір; В — великий двір. — 4. Замок Паланок коло Мукачева. Заложений кн. Ф. Коріятовичем в кінці XIV. ст., перебудований в XVI. ст., коло 1629 р. і протягом XVII. і XVIII. ст. Сучасний вигляд будови у подвіррі з будовами XVII. ст.

XXVIII. Замки Поділля і Волині XVII. ст.

1. Вежа на Судовій горі Острожського замку, 1608 р. — 2. Замкова брама у Жванці над Дністром, поч. XVII. ст. Місце перемоги гетьм. К. Сагайдачного 1621 р. і гетьм. Б. Хмельницького 1653 р. За фото 1901 р. — 3. Руїни замку в Пиляві на Поділлі, 1640 р. Місце перемоги гетьм. Б. Хмельницького 1648 р. Вигляд з північного заходу, за фото 1900 р. — 4. Плян Пилявського замку, за обмірами Е. Січинського. — 5. Плян замку в Олеську, 1629 року.

XXIX. Дім Корнякта у Львові, 1580 р.

1. Загальний вигляд дому з Ринку. — 2. Плян будови за обмірами Й. Сас-Зубицького. — 3. Деталь порталу т. зв. Чорної Камениці у Львові на Ринку, 1577 р. За В. Лозинським. — 4—5. Деталі з дому Піноззі у Львові (тепер не існує). За В. Лозинським.

XXX. Братська церква у Львові, кін. XVI. ст.

1. Плян будови. 2. Корняківська вежа-дзвіниця, побудована в рр. 1572—1578 архіт. Петром Барбоною, найвищий поверх надбудовано в 1695 р. архіт. Бебером. — 3. Трьохсвятительська каплиця, побудована в 1578 р. архіт. Петром Красовським, відбудована в 1671 р. — 4—5. Деталі фризу з трійчаками Братської церкви.

XXXI. Будови ренесансової доби, XVII. ст.

1. Атика будинку в Пряшеві на Ринку (ч. 88), 1620 р., як зразок венецьких впливів. — 2. Плян первісної Братської церкви Чесної Хреста в Луцьку, заложен. коло 1630 р., за Л. Масловим. — 3. Богданова церква в Суботіві, побудована в сер. XVII. ст. гетьманом Б. Хмельницьким. За рис. Т. Шевченка 1846 р.

XXXII. Жидівські божниці XVI—XVII. ст.

1—2. Перекрій і план божниці «Золота Ружа» у Львові, побудована архіт. Павлом Цаславим і Петром Прихильним в 1582 р. За обмірами Зубрицького. — 3. Божниця в Луцьку, побудована в рр. 1626—1629. За рис. В. Луцкевича. — 4. Божниця Нахмановича у Львові, XVI. ст. За Гроссе.

XXXIII. Палата Острожських в Ярославі, XVII. ст.

1. Фасад з Трибунальської вулиці. — 2. Плян будови, за обмірами В. Луцкевича. 3. Деталь аттики. — 4. Деталі прикрас гзімсу аттики. — 5. Деталь зубців гзімсу під атиком.

ДЕРЕВЛЯНЕ БУДІВНИЦТВО.

XXXIV. Деревляна вежа-дзвіниця в м. Потилічі «на місті», 1593 р. Рисунок автора з натури.

XXXV. Деревляні вежі-дзвіниці XVII—XVIII. ст.

1. Подільсько-галицький тип (Потиліч, 1731 г.). — 2. Оборонно-замковий тип (м. Яворів у Галичині, XVII. ст.). За мал. П. Холодного, старш. — 3. Восьмикутна вежа (Шумляни у Галичині, 1712 р.). За рис. архіт. А. Лушпинського. — 4. Складний тип дзвіниці (Ясениця Замкова на Бойківщині, 1760 р.). — 5—8. Пляни трьохзрубних деревляних церков XV—XVIII. ст. — 9—11. Пляни п'ятизрубних деревляних церков хрещатої форми.

XXXVI. Бойківська церква в Маткові, 1838 р., архіт. Василя Іванковича. За шкיצом архіт. А. Лушпинського.

XXXVII. Лемківська церква в с. Мала Поляна на Пряшівщині, поч. XVIII. ст. Перевезена на Пряшівщину з Галичини. Перекрій і план за обмірами автора.

XXXVIII. Церква св. Хреста в Дрогобичі, 1671 р. Загальний вигляд з південного заходу і план, за рис. А. Лушпинського.

XXXIX. Деревляні будови XVI—XVIII. ст.

1. Церква в с. Рівне на Буковині. — 2. Фасад вежі-дзвіниці в Дрогобичі, XVII. ст. За К. Мокловським. — 3. Оковані двері церкви св. Духа в Потилічі, сер. XVI. ст. — 4. Т. зв. «соняшник» чи «саяво» — залізна прикраса закінчення веж, фронтонів тощо (з Хорола на Полтавщині, XVIII. ст.). — 5. Пятибанна церква в Ромнах на Полтавщині, побудована в 1764 р. останнім коштовим Запорізької Січі Петром Кальнишевським.

XI. Деревляні житлові будинки, XVII—XVIII. ст.

1. Будинок у містечку Яблонові коло Коломиї. За К. Мокловським. — 2. Різьблений одвірок з с. Талянки на Київщині. — 3. Різьба виноградної лози на одвірку з с. Білики на Полтавщині (Полтавський Музей). — 4. Містечковий будинок на Покутті. За К. Мокловським. — 5. Світлиця будинку Галагана в с. Лебединцях на Прилуцщині, побуд. архіт. Червінським в 1854 р. За рис. В. Кричевського. — 6—7. Різьба бальок (с. Топільниця на Бойківщині, кін. XVIII. ст. і з Київщини). — 8. Різьба на бальках і гзімсах. — 9. Різьблені сохи (кольонки).

XII. Запорізька катедра в Самарі (Новоселиці). Побудована архіт. Якимом Погребняком в рр. 1773—1779.

1. Загальний вигляд з південного заходу, за фото перед відбудовою 1888 р. — 2. Схематичний план нижчої і вищої кондигнації.

УКРАЇНСЬКЕ ЧИ КОЗАЦЬКЕ БАРОКО.

XIII. Троїцька церква Густинського монастиря коло Прилуки. Побудована в рр. 1672—1674. Загальний вигляд з південного сходу і план (за Г. Павлуцьким).

XIV. Покровська катедра у Харкові. Заложена коал. 1689 р. (за С. Таранушенком).

1. Повздовжний перекрій по А—В (гл. рис. 2). Обміри І. Тене. — 2. Плян тої самої будови. — 3. Південне вікно середньої кондигнації головної бані.

XIV. Будови гетьм. І. Мазепи, кін. XVII. ст.

1. Миколаївська катедра у Києві, 1690—1694, архітекта Й. Старцева. — 2. Плян тої самої будови. — 3. Деталь з північного порталу тої самої будови. — 4. Церква Всіх Святих над «Економною» брамою Київсько-печерської Лаври, 1696—1698 р. — 5. Вікно з тої самої будови.

XV. Архітектура XVII—XVIII. ст.

1. Ільїнська церква в Чернигові, заложена в 1072 р. Зовнішній вигляд бань з кінця XVIII. ст. — 2. Катедра в Ніжені на Чернігівщині, XVII. ст. — 3. Баня Софійської катедри у Києві, кін. XVII. ст. — 4. Плян Преображенської церкви в Прилуках, 1716 р. — 5. Плян Петропавлівської церкви Густинського монастиря, XVIII. ст. — 6. Плян Академічної (Богоявленської) церкви у Києві, 1695 р., фундація гетьм. І. Мазепи, розібрана в 1937 р. За І. Фундуклеєм. — 7. Козацька церква Різдва Богородиці в Острогському на Вороніжчині, побудована козацькими поселенцями в 1782 р. — 8. Плян катедри в Козельці, 1748—1757 року.

XVI. Цивільне будівництво XVII—XVIII. ст.

1. Повздовжний перекрій будинку полковника Я. Лизогуба в Седневі на Чернігівщині, кін. XVII. ст. За С. Таранушенком. — 2. Плян партеру тої самої будови. За С. Таранушенком. — 3—4. Плян партеру і першого поверху парохіяльної школи у Києві на Подолі, XVII—XVIII. ст. що існувала до сер. XIX. ст. За І. Фундуклеєм.

XVII. Цивільне будівництво XVII—XVIII. ст.

1. Так званий дім Мазепи у Чернигові (Військова канцелярія доби гетьм. І. Мазепи), кін. XVII. ст. — 2. Плян тої самої будови, за обмірами С. Циби 1927 р. — 3. Брама Заборовського коло Софійської катедри у Києві, 1731—1746 р. — 4. Деталь різьби з тої самої брами. — 5. Закінчення фронтону одного з будинків Київсько-печерської Лаври, 1783 р.

XVIII. Українське бароко XVIII. ст.

1. Фронтон Митрополічного будинку коло Софійської катедри у Києві, 1727 р. — 2. Капітель з Троїцької церкви Київсько-печерської лаври, поч. XVIII. ст.

XIX. Деталі головної церкви Київсько-печ. Лаври. Походять з рр. 1722—1729, архіт. Ф. Старченка.

1. Вікно партеру голов. фасаду. — 2. Портал бічних дверей.

L. Вежа-дзвіниця Київо-печерської Лаври. Побудована архіт. І. Шеделем в рр. 1736—1764. Рисунок середньої частини без партеру і маківки.

LI. Архітектура доби рококо, сер. XVIII. ст.

1. Баня катедральної церкви св. Юра у Львові, закінчена будовою в 1756 р. Проект архіт. Бернарда Меретина. — 2. Баня головної церкви Почаївської Лаври на Волині. Церква заложена в 1771 р., закінчена в 1781 р. Проект, правдоподібно, архітекта Г. Гофмана. — 3. Капітель пілястрів вівтарної частини церкви св. Юра у Львові (на зовні будови), коло 1756 р. — 4. Деталь головного portalу катедр. церкви св. Юра у Львові, коло 1748 р. — 5. Плян нижньої кондигнації катедр. церкви св. Юра у Львові, заложена в 1744 р. за проектом архіт. Б. Меретина. Обміри автора 1932 р.

LII. Пляни будов доби рококо, сер. XVIII. ст.

1. Парохіальний римо-католик. костел у Холмі, 1753 р. За Рачинським. — 2. Домініканський римо-католик. костел в Тарнополі, 1749 р., архіт. А. Мошинського. За Кс. В. Жилою. — 3. Домініканський римо-католик. костел у Львові, 1749—1764 р., архіт. Де-Вітте. За Й. С. Зубрицьким.

LIII. Архітектура XVIII. ст.

1. Плян катедральної церкви у Холмі. Побудована в 1735 р., відновлена в 1827 р. — 2. Плян церкви св. Катерини в Херсонській фортеці, 1781 р., архітекта І. Ганнібала. Зразок класичного стилю.

НОВІТНЯ ДОБА (КЛАСИЦИЗМ І ЕКЛЕКТИЗМ).

LIV. Палаата гетьм. Розумовського в Батурині. Побудована за проектом Чарльса Камерона в рр. 1799—1803.

1. Головний портал, за станом будови поч. XX. ст. — 2—3. Пляни першого поверху і партеру тої самої будови за Ф. Горностаєвим.

LV. Архітектура доби класицизму.

1. Палата Завадовського в Ляличах на Чернігівщині 1794—1795 р., архітекта Д. Кваренгі. Стан будови на поч. XX. ст. — 2. Головна брама палати у Вишнівцях на Волині, коло 1740 р.

LVI. Палата Завадовського в Ляличах, 1794—1795 р.

1. Плян партеру. — 2. Плян першого поверху. За обмірами Ф. Горностаєва.

LVII. Доба стилю ампір.

1. Памятник мійської самоуправи у Києві (відновлення магдебурзького права), побудований в 1802 р. за проектом архіт. Андрія Меленського. В сер. XIX. ст. російська влада переіменувала цю колонну на «Памятник хрещення Руси». — 2. Ампіровий будинок в Полтаві. — 3. Церква Ісуса Христа в Хоролі на Полтавщині, 1800—1808 р., перебудована в 60-их роках XIX. ст. За фото Г. Павлуцького поч. XX. ст. — 4. Університет у Києві, побудований в роках 1837—1842, за проектом і доглядом архіт. В. Беретті.

LVIII. Доба стилю ампір.

1. Плян Воронцовської палати в Одесі. Побудовано в 1826 р. за проектом архіт. Ф. Боффо. З рисунку Одесько-

го Державного Музею. — 2. Головний фасад Воронцовської палати з Приморського бульвару. За первісним виглядом, після рисунку Одеського Держ. Музею. — 3. Плян собору в Кремінчузі. За Г. Павлуцьким.

LIX. Еклектизм (наслідування різних історичних стилів)

1. Мійський театр у Львові, побудований в 1900 р. за проектом архіт. Ж. Горголевського. Різьба за проектами мистця Петра Війтовича. — 2. Будинок Української Центральної Ради у Києві. Будова повстала в 1911 р. для Педагогічного музею, коштом М. Могилевцева. Проект архіт. П. Альошина.

СУЧАСНА АРХІТЕКТУРА.

LX. Відродження українського архітектурного стилю.

Будинок Полтавського Земства, тепер Полтавський Державний Музей, побудований в 1908 р. за проектом архіт. Василя Кричевського з участю мистця С. Васильківського. Керував будованням ців. інж. С. Венсан.

1. Середня частина головного фасаду будинку Полтавського Земства. — 2. Вестибюль головного входу. Рисунок архітектурних форм без орнаментики.

LXI. Відродження українського архітектурного стилю.

Церква в селі Плішівці на Полтавщині, побудована заходами подільського епис. Партеція Левицького в рр. 1902—1906. Проект архіт. І. Кузнецова у формах запорізької катедрі в Самарі (Новоселиці). — 2. Церква в Дрогобичі, проект архіт. А. Лушпинського 1935 р. — 3. Проект Історично-Археологічного Музею у Кам'янці Подільському, архіт. Дмитра Дяченка, 1913 р.

LXII. Конструктивізм.

1. Будинок Державної промисловости в Харкові (рисунок правого крила будови), побудований в роках 1924—1930, за проектом архіт. С. Кравця (1923 р.) з участю архітектів Рейгера і Серафимова. — 2. Проект Музею Визвольної Боротьби України в Празі, архіт. А. Корнійчука, 1933 р.

LXIII. Конструктивізм.

1. Проект палати культури, архіт. Петра Юрченка. Дипломова праця 1928 р. на архітектурному факультеті Мистенського Інституту (б. Українська Академія Мистецтв і Архітектурний Інститут) у Києві. — 2. Проект вілі в Померках, архіт. С. Кравець, 1929 р. — 3. Новий ратуш у Станиславові, побудований в 1936 р. Рисунок частини будови без верху вежі. — 4. Дінасова фабрика (головна будова), закінчена будовою в 1928 р. за проектом архіт. Г. Яновицького і В. Костенка.

LXIV. Найновіша архітектура.

1. Туристичний дім в Горганах у Костириці, проект архіт. Є. Жуковського, 1936 р. на зразок гуцульського «осесдуку». — 2. Стея будинку Музею Тараса Шевченка у Каневі (коло могили поета). Будову закінчено в 1938 р., за проектом і доглядом архітектів В. Кричевського і Костирка. — 3. Орнаменти вітражів будинку Музею Т. Шевченка в Каневі, проект В. Кричевського 1938 р.

ОКРЕМІ МОНОГРАФІЇ З УКРАЇНСЬКОЇ АРХІТЕКТУРИ ВОЛОДИМИРА СІЧИНСЬКОГО:

1. Крехівська архітектура. Львів 1923, з гравюрою.
2. Українська хата в околицях Львова. Львів 1924, з 8 таблицями рисунків.
3. Дерев'яні дзвіниці і церкви Галицької України XVI—XIX. ст. Львів 1925, з 133 рисунками.
4. Архітектура в стародруках. Львів 1925, з 190 рисун.
5. Архітектура старокнязівської доби X—XIII. ст. Прага 1926, з 78 ілюстраціями.
6. Бойківське будівництво. Львів 1927, з 31 ілюстрац. (Вичерпано).
7. Будівництво міста Потілича. Львів 1928, з 24 ілюстр.
8. Сутківська твердяня. Львів 1929, з 27 ілюстраціями.
9. Ротонди на Україні. Київ 1929, з 15 ілюстраціями.
10. Гудульський «осесдук». Прага 1930, з 15 ілюстраціями.

11. Архітектура міста Бардієва. Львів 1931, з 26 ілюстр. (Вичерпано).
12. Вежа і дім Корнякта у Львові. Львів 1932, з 28 ілюстр. (Вичерпано).
13. Архітектура катедрі св. Юра у Львові. Львів 1934, з 44 ілюстраціями.
14. Замкова церква св. Миколая у Львові. Львів 1935, з 18 ілюстраціями. (Вичерпано).
15. Українське дерев'яне будівництво і різьба. Львів 1936, з 55 ілюстраціями.
16. Архітектура Лаврова. Львів 1937, з 21 ілюстраціями. (Вичерпано).
17. Дерев'яна церква в Троचनाх. Ужгород 1938, з 7 ілюстраціями.

Реєстр місцевостей:

- | | | |
|--------------------------------|---------------------------------|--------------------------------|
| Анапа, II | Лебединці, XL | Рогатин, XX |
| Бардіїв, XXII | Луцьк, XXXI, XXXII | Ромен, XXXIX |
| Батурич, LIV | Львів, XVII, XVIII, XXI, XXVII, | Самара, (Новоселиця), XLI, LXI |
| Білавіно, XVI | XXIX, XXX, XXXII, LI, LII, | Самбір, XX |
| Білгородка, VIII, X | LIX | Сатанів, XXV |
| Білики, XL | Лялячі, LV, LVI | Седнів, XLVI |
| Вишнівець, LV | Мала Поляна, XXXVII | Серет, XIX |
| Володимир Вол., XIV, XV | Матків, XXXVI | Станиславів, LXIII |
| Галич, XI—XIII, XVIII | Межибіж, XXV | Старогородка, X |
| Горяни, XIII | Мукачів, XXVII | Стопче, XVI |
| Густинський мон., XLII, XLV | Ніжин, XLV | Суботів, XXXI |
| Горгіпія, II | Овруч, X | Сутківці, XXIII, XXV |
| Дрогобич, XXI, XXXVIII, XXIX, | Одеса, LVIII | Тальянки, XL |
| LXI | Одеськ, XXVIII | Тамань, II |
| Жванець, XXVIII | Ольвія, I, III | Тарнопіль, LII |
| Зіньків, XIX, XXV | Оргіїв, XIX | Теребовля, XXV |
| Зимне, XIV, XX | Остер, X | Топільниця, XL |
| Камінець Берест., XVI | Острог, XXVIII | Ужгород, XIII |
| Камянець Под., XIX, XXVI, LXI | Острогжськ, XLV | Харків, XLIII, LXII |
| Канів, LXIV | Паланок, XXVII | Херсон, LIII |
| Керч, I, IV | Пантикапея, I | Херсонес, II—V |
| Київ, VI—VIII, XVI, XXI, XLIV— | Перемишль, XXVII | Хоам, XVI, LII, LIII |
| L, LVII, LIX, LXIII, LIX | Переяслав, X | Хорол, XXXIX, LVII |
| Козелець, XLV | Пилява, XXVIII | Чернігів, IX, X, XLV, XLVII |
| Коложа, XV | Пілішівці, LXI | Шумляни, XXXV |
| Костриця, LXIV | Пнев, XXV | Юз-Оба, I |
| Кремінчук, LVIII | Полтава, LVII, LX | Яблонів, XL |
| Крилос, XI | Потиліч, XXXIV, XXXV, XXXIX | Яворів, XXXV |
| Куль-Оба, I | Почаїв, LI | Ярослав, XXXIII |
| Лаврів, XVIII | Прилуки, XLV | Ясениця Замкова, XXXV |
| | Пряшів, XXXI | |
| | Рівне Буков., XXXIX | |
| | Риботницька Посада, XXIV | |

Реєстр архітектів:

- | | | |
|--------------------------------------|--------------------------------------|-----------------------------------|
| Альошин П., сучас., LIX | Корнійчук А., сучас., 3, LXII | Пещанський В., сучас., VI |
| Андрієвський Д., сучас., 3 | Костенко В., сучас., LXIII | Погребняк Яким, 18. ст., XLI |
| Барбона Петро, 16. ст., XXX | Костирко, сучас., LXIV | Прихильний Петро, 16. ст., XXXII |
| Бебєр І., 17. ст., XXX | Кравець С., сучас., LXII, LXIII | Рейгер, сучас., LXII |
| Беретті В., 19. ст., LVII | Красовський Вас., 17. ст., VI | Серафимов, сучас., LXII |
| Боффо Ф., 19. ст., LVIII | Красовський Петро, 16 ст., XXX | Свобода, сучас., XIII |
| Брачі С., 17. ст., VI | Кричевський В., сучас., XL, LX, LXIV | Січинський В., сучас., XIV, XVII, |
| Венсан С., сучас., LX | Кузнецов І., сучас., LXI | XVIII, XXIII, XXVI, XXXIV, |
| Ганнібала І., 18. ст., LIII | Лушпинський А., сучас., XXXV, | XXXVII, LI |
| Гофман Г., 18. ст., LI | XXXVI, XXXVIII, LXI | Старцев Я., 17. ст., XLIV |
| Григорович-Барський Ів., 18. ст., VI | Луцкевич В., 19. ст., XII, XXXII, | Старченко Ф., 18. ст., XLIX |
| Грицай Роман, сучас., XX | XXXIII | Тене І., сучас., XLIII |
| Горголевський Ж., 19 ст., LIX | Маввський, 19. ст., VII | Червінський, 19. ст., XL |
| Де Вітте І., 18. ст., LII | Меленський Андрій, 19. ст., LVII | Шедель І., 18. ст., L |
| Дяченко Дмитро, сучас., LXI | Меретин Б., 18. ст., LI | Щасливий Павло, 16. ст., XXXII |
| Жуковський Є., сучас., LXIV | Милоніг, 12. ст., VI | Юрченко П., сучас., LXIII |
| Іванкович Вас., 19. ст., XXXVI | Мокловський К., поч. 20. ст., XX, | Яновицький Г., сучас., LXIII |
| Камерон Чарльс, 18. ст., LIV | XXXIX, XL | |
| Кваренгі Д., 18. ст., LV | Моргилевський І., сучас., VII, IX | |
| | Мошинський А., 18. ст., LII | |
| | Олекса (Олешко), 13. ст., XVI | |

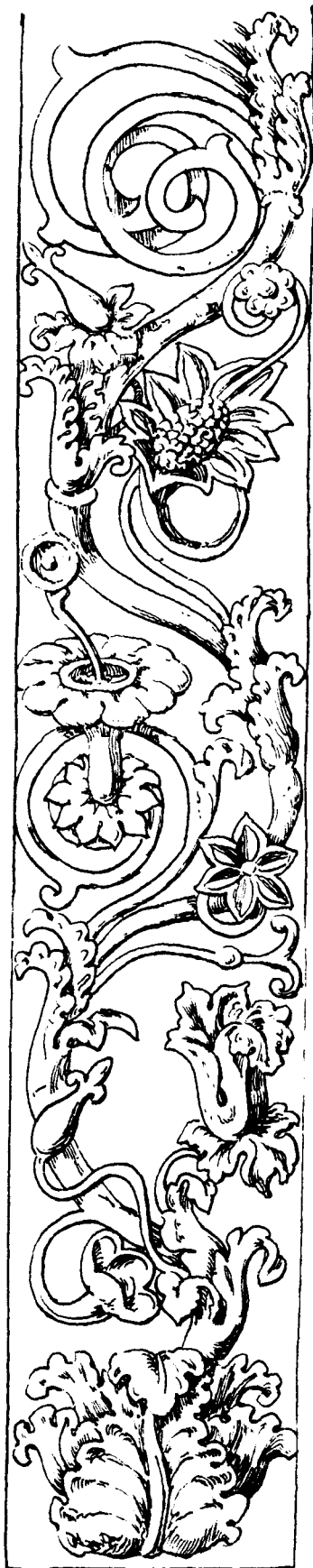

3

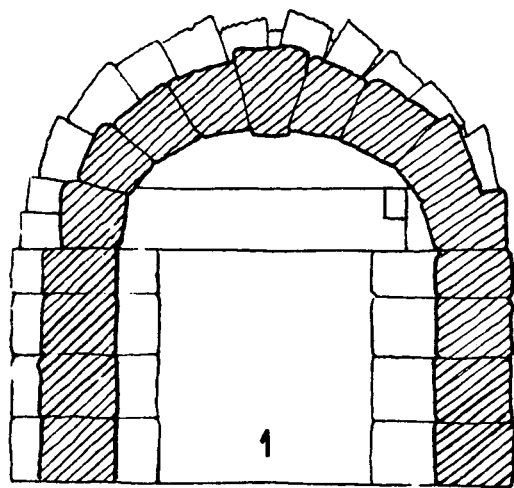

100cm. 0 1 2m.



4

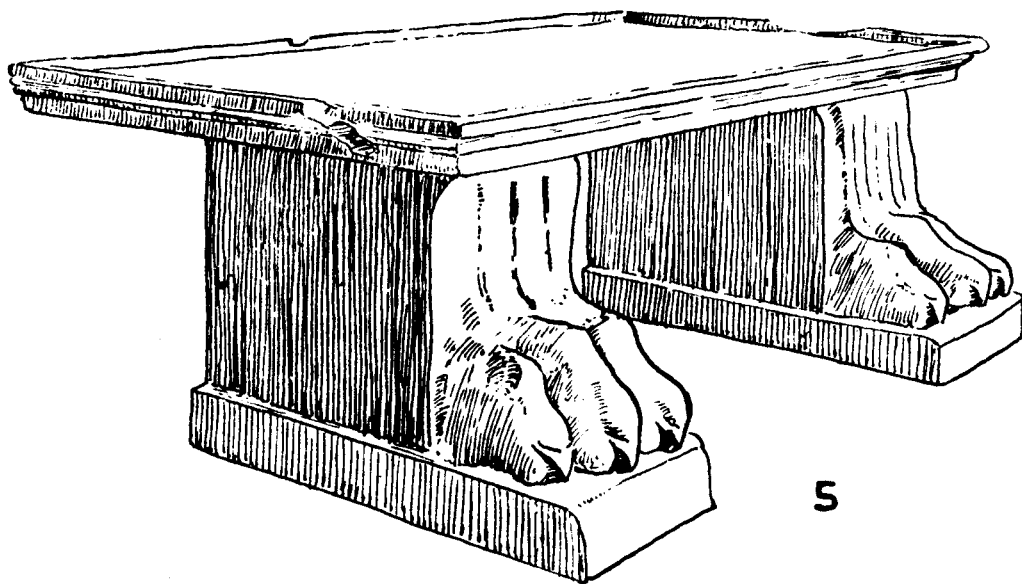
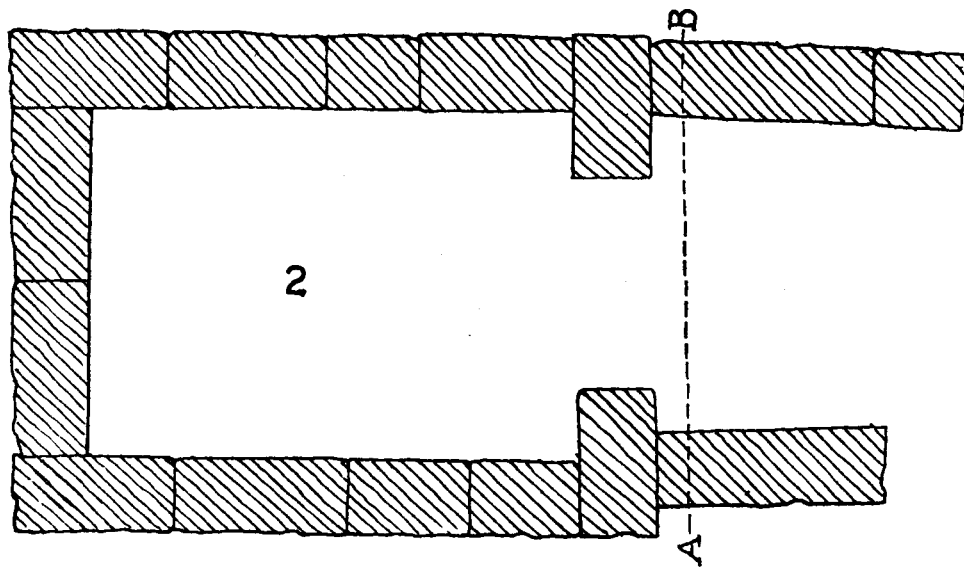

5

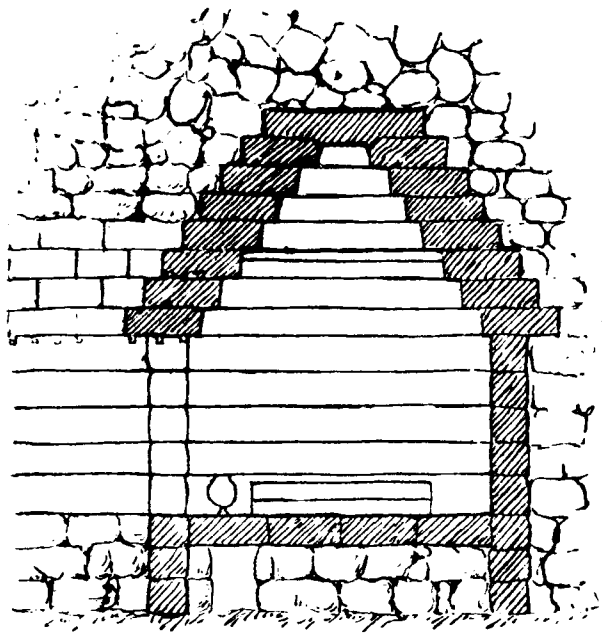

1

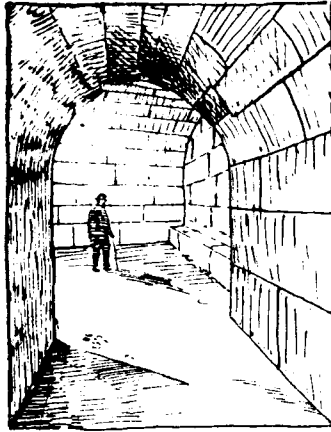

3

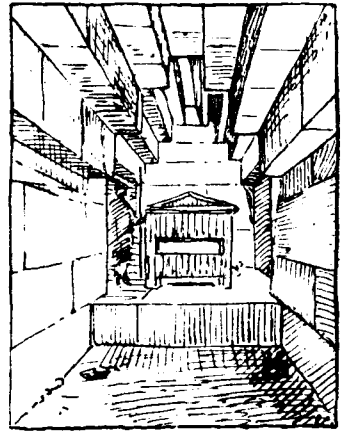

4

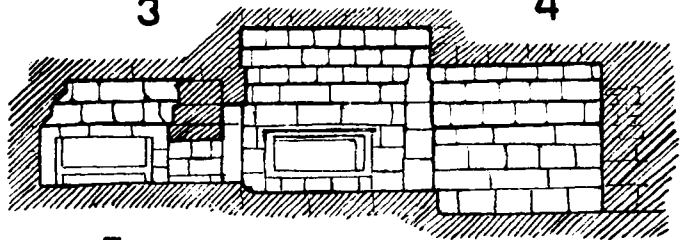

5

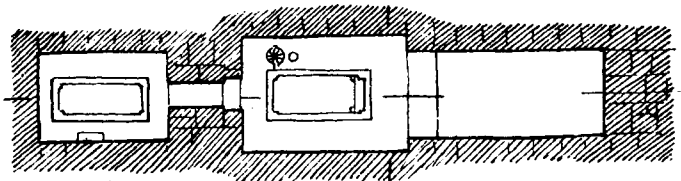

6

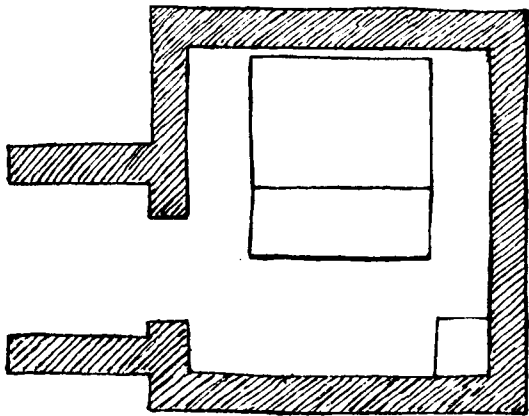

2

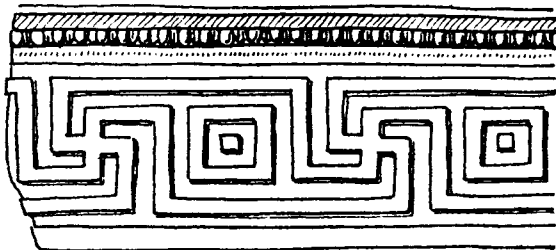

7

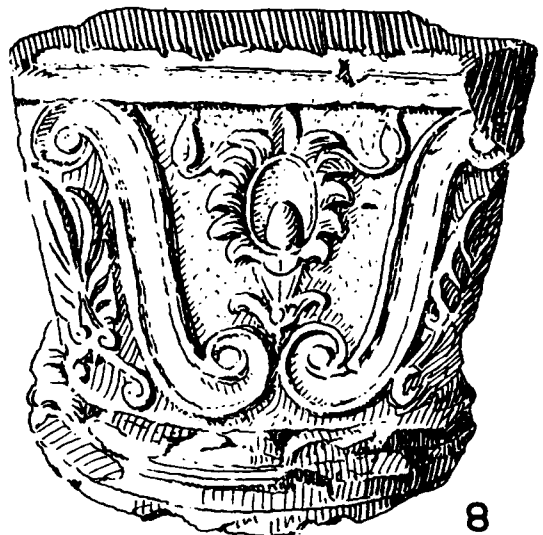

8

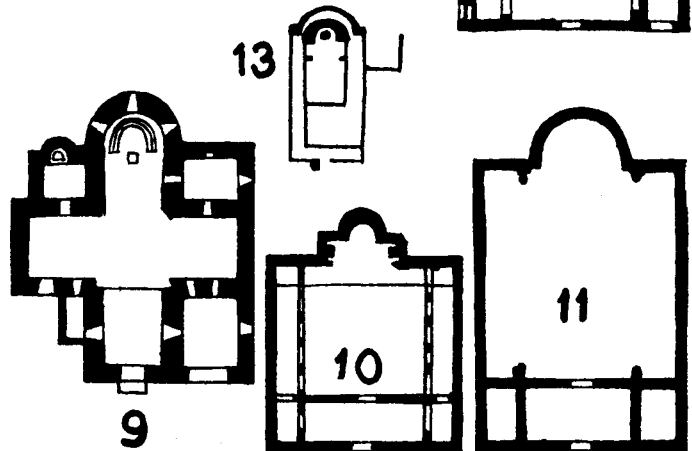
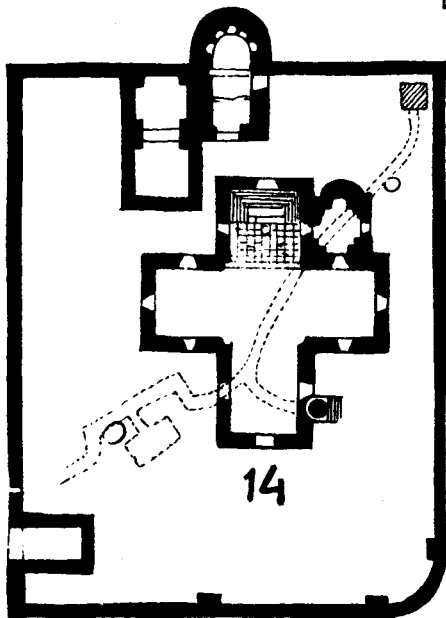
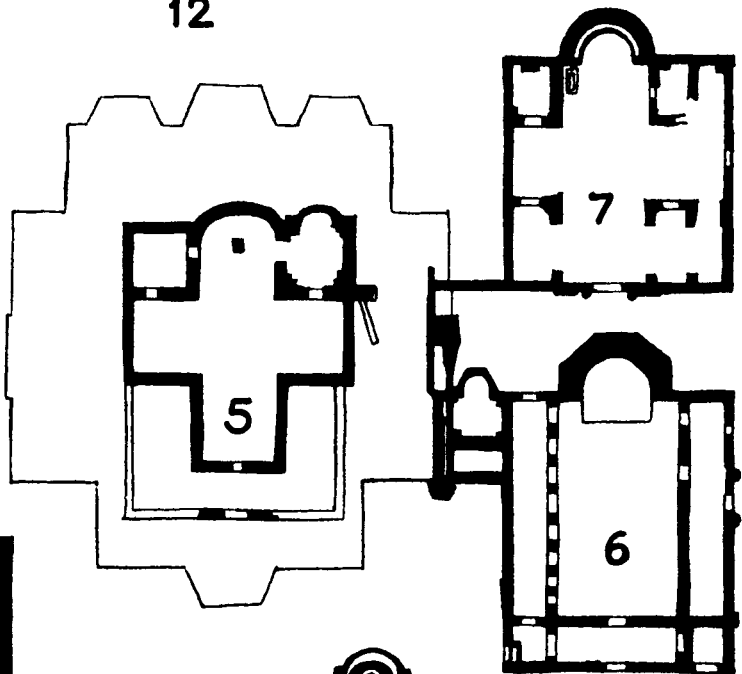
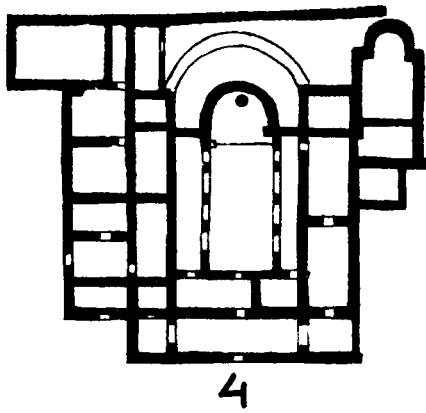
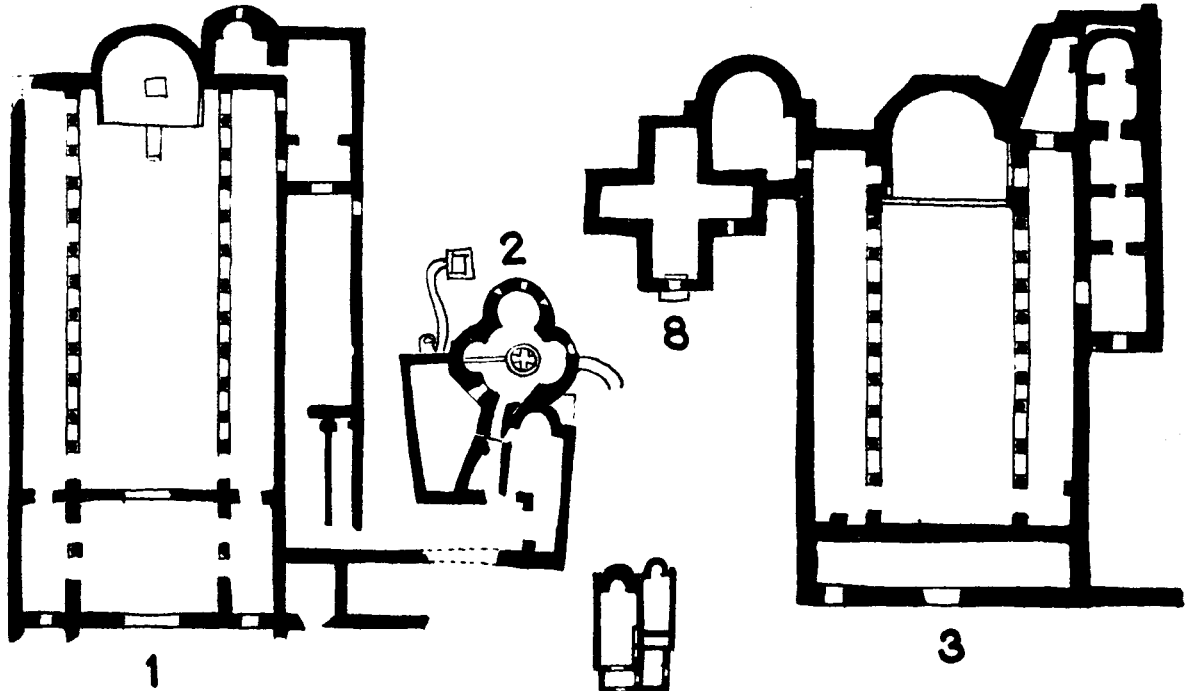

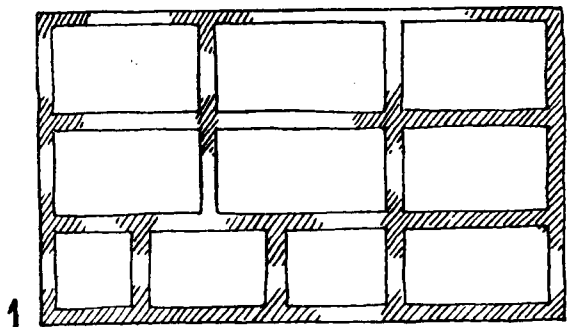

0 10 саж.

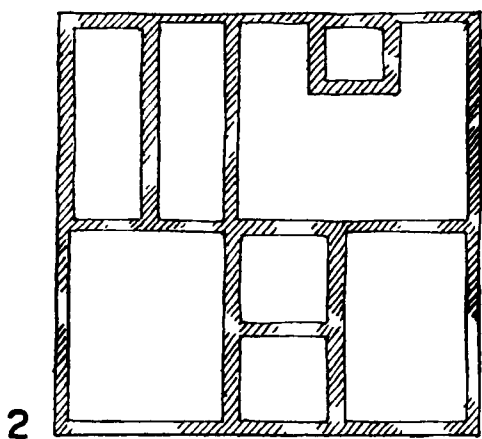

0 5 10 15 20 саж.

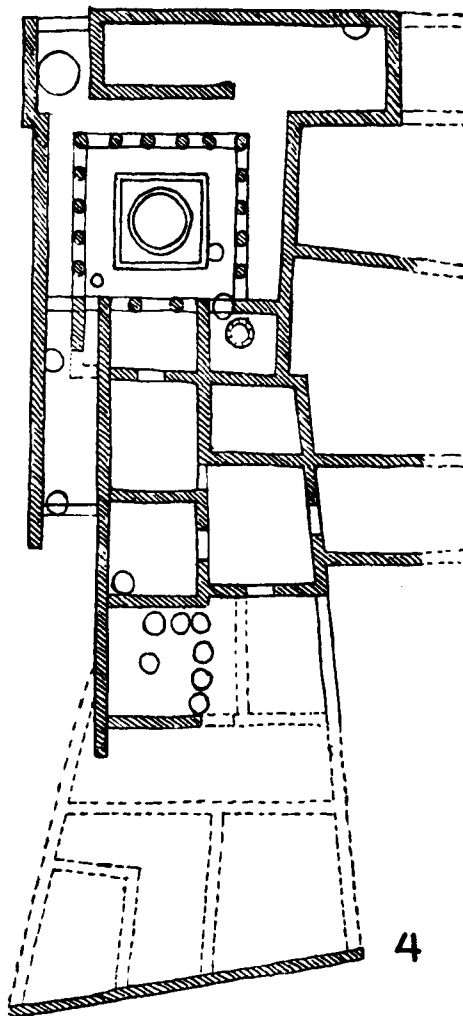

0 2 4 6 8 10 м.

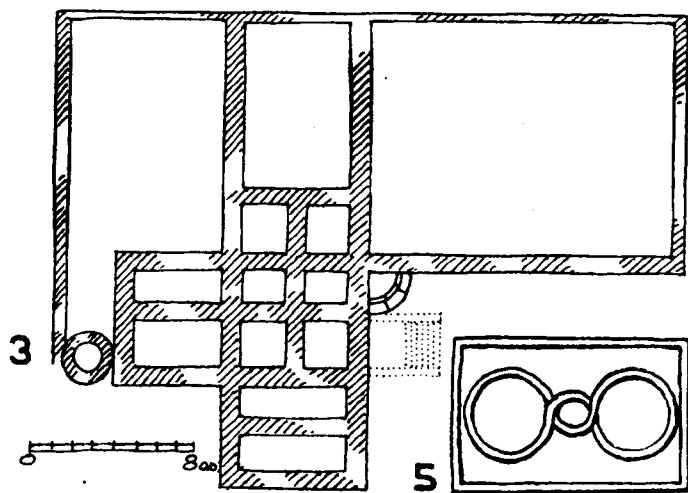

0 8 саж.

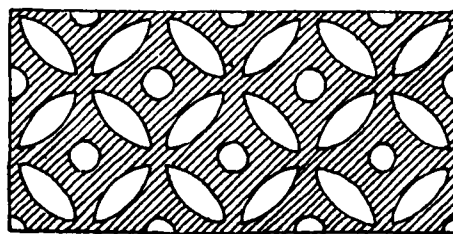

6

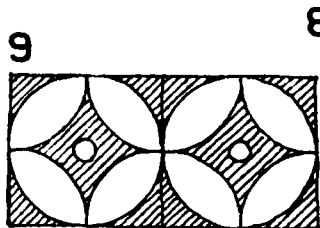

9

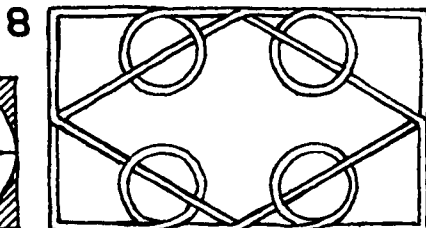

8

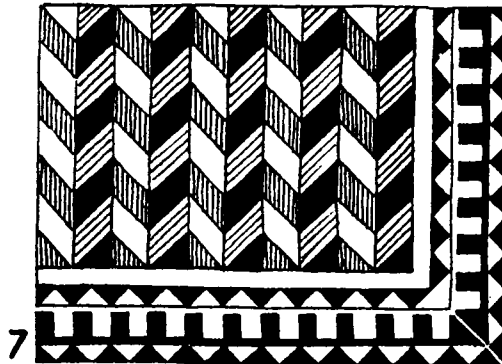

7

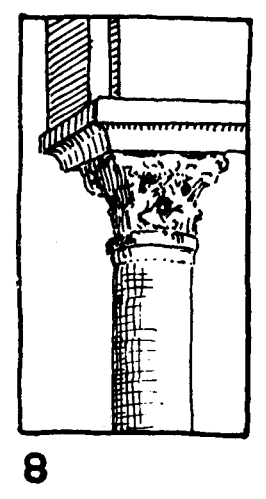
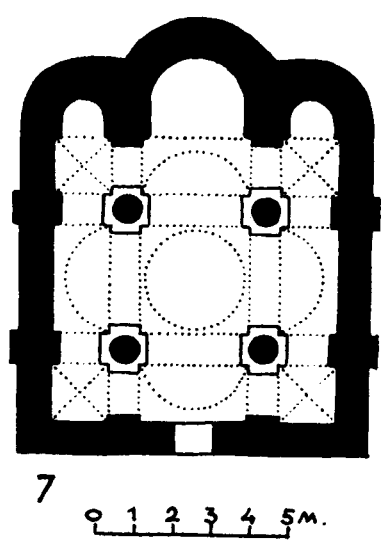
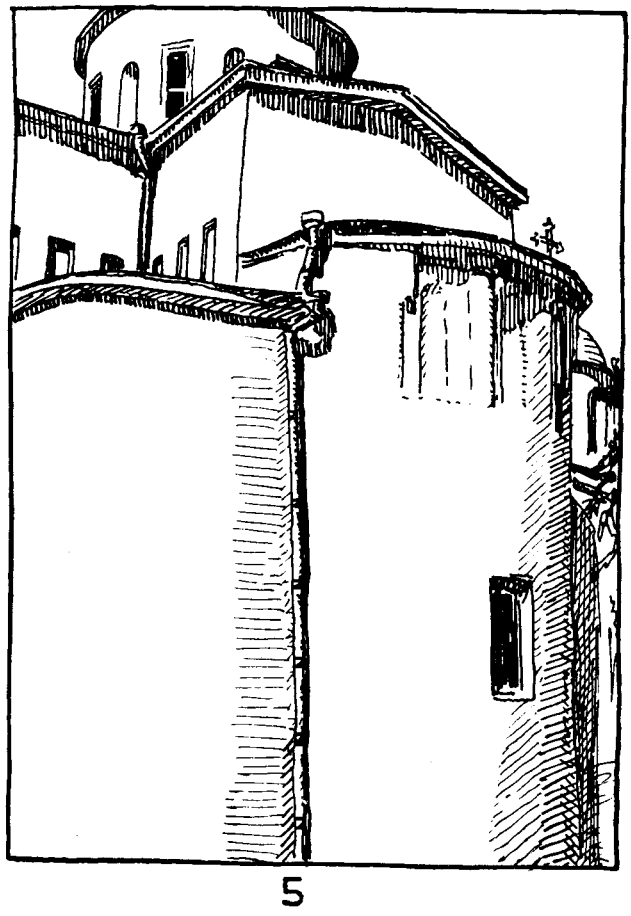
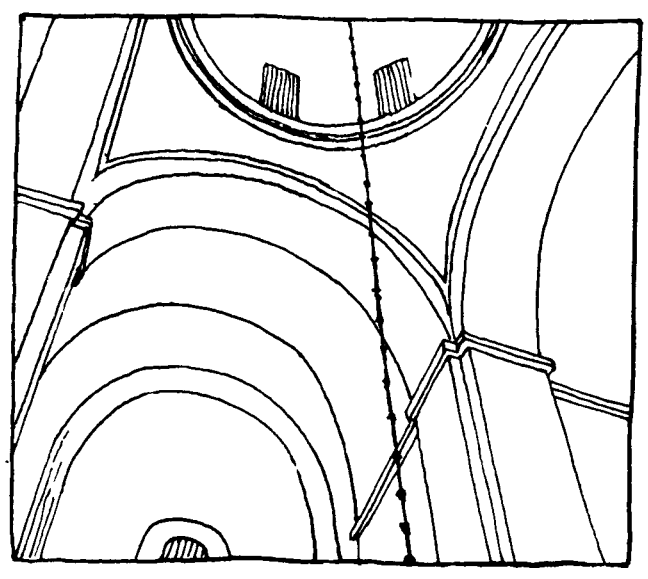
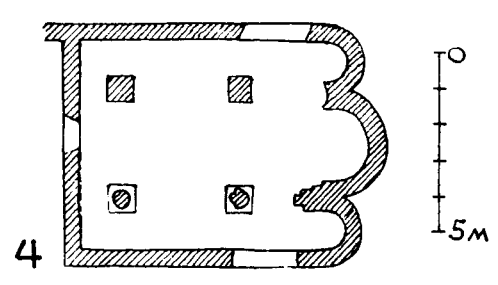
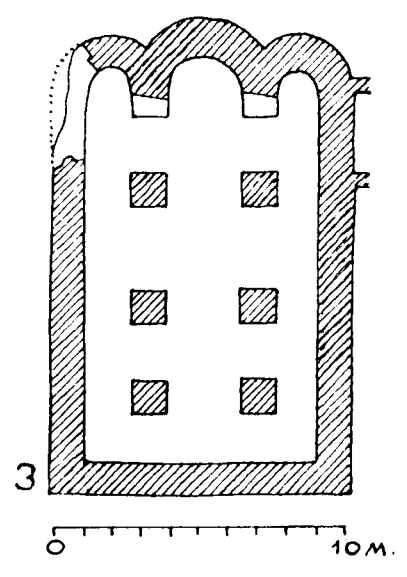
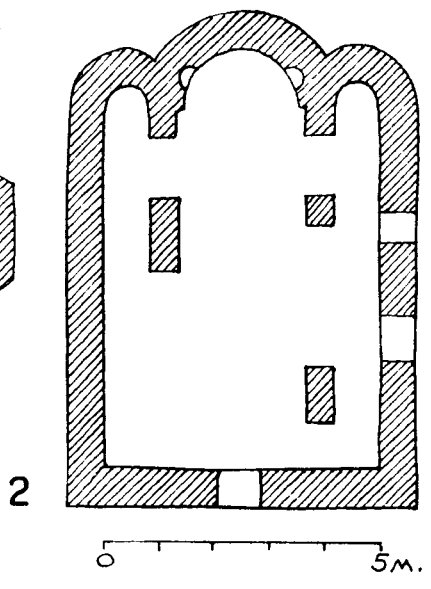
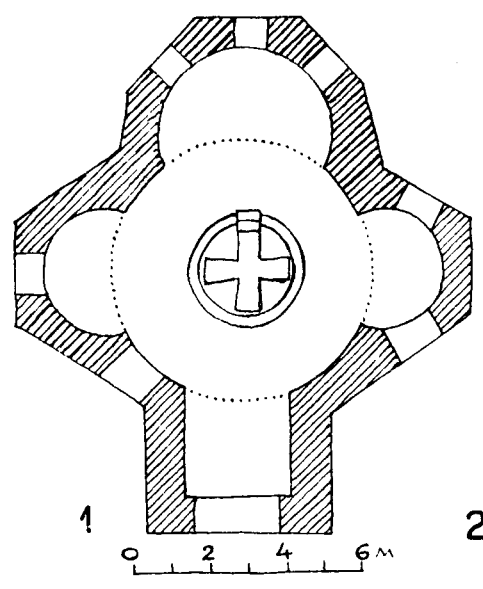

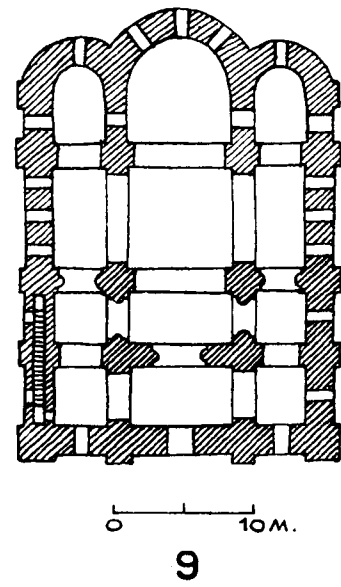
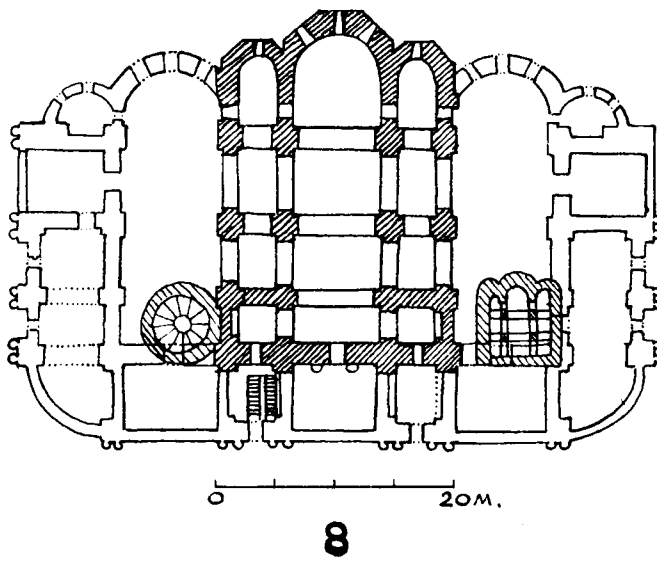
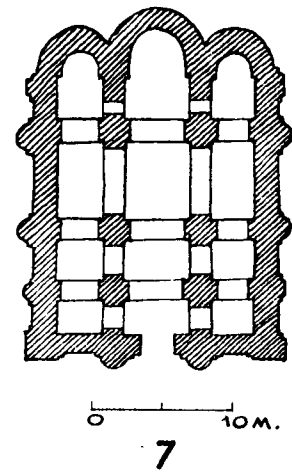
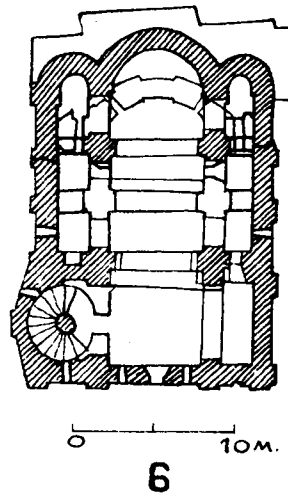
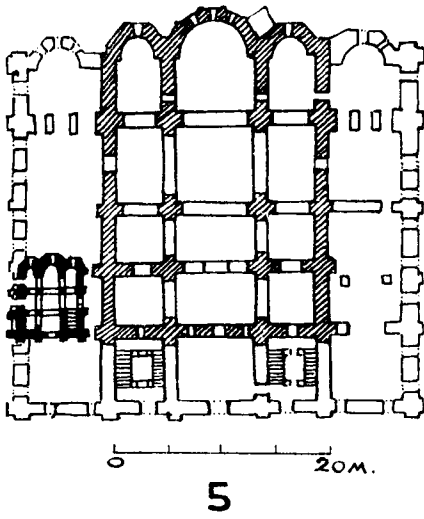
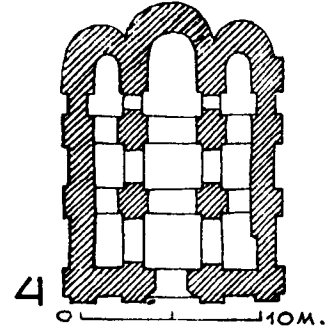
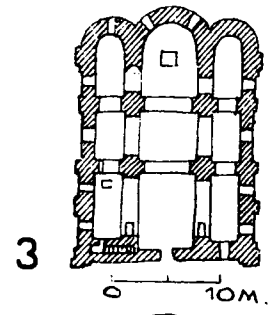
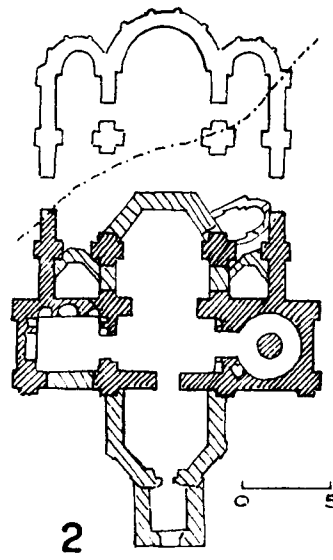
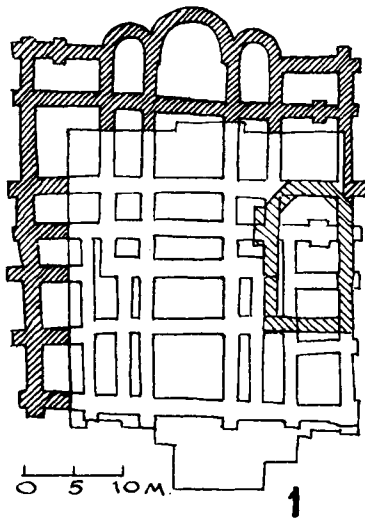

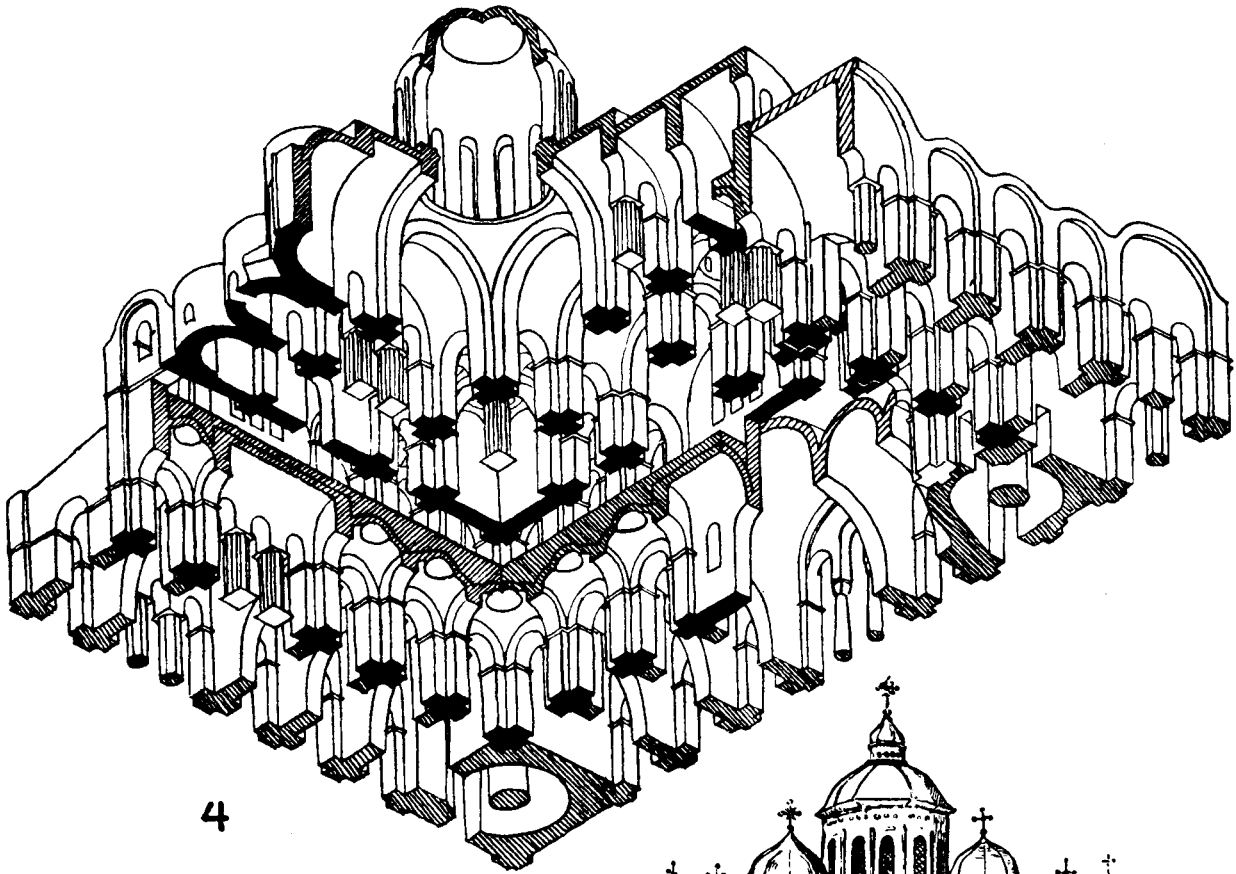

4



1

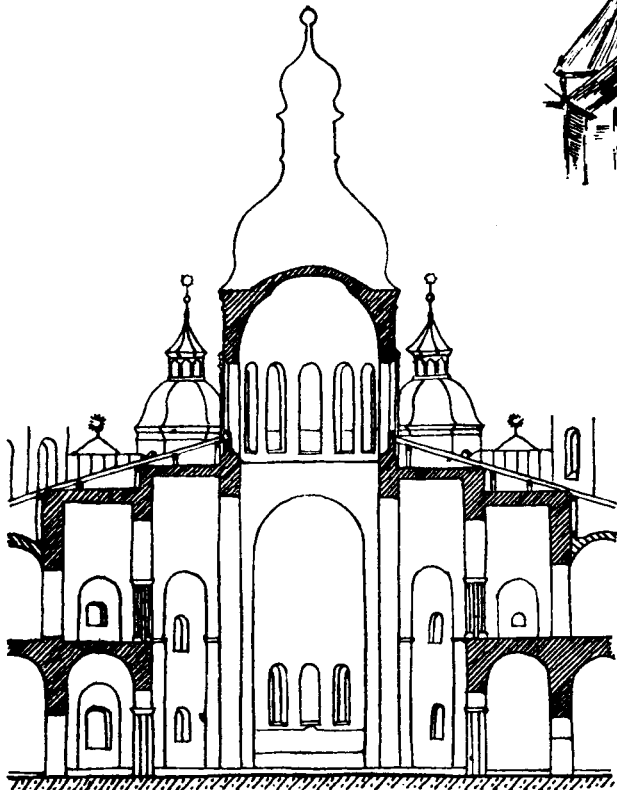

10M.

3

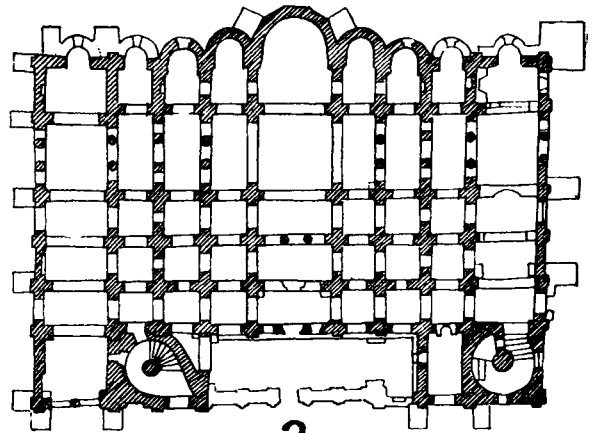

2

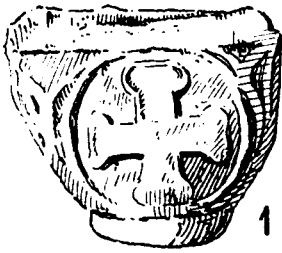

1



2



3

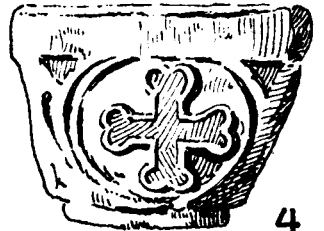

4

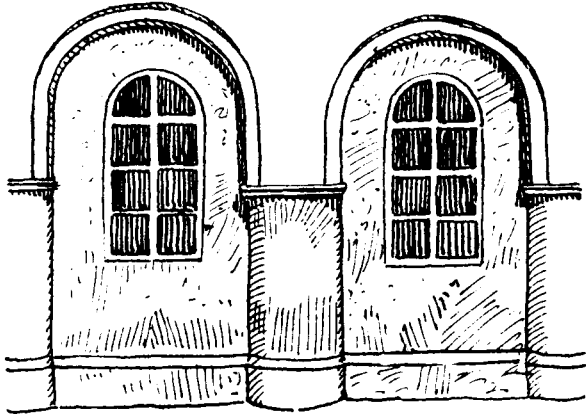

5

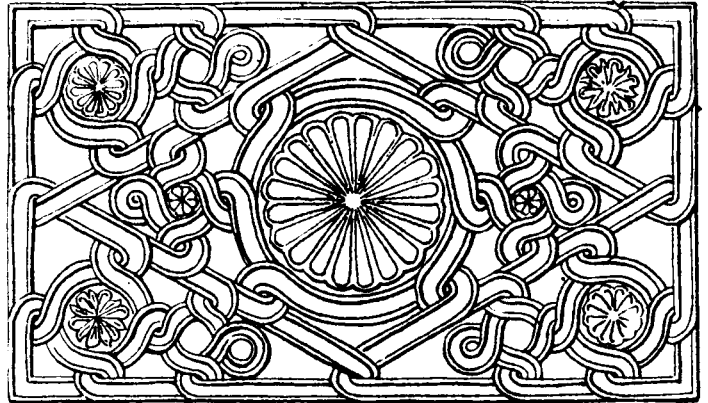

6

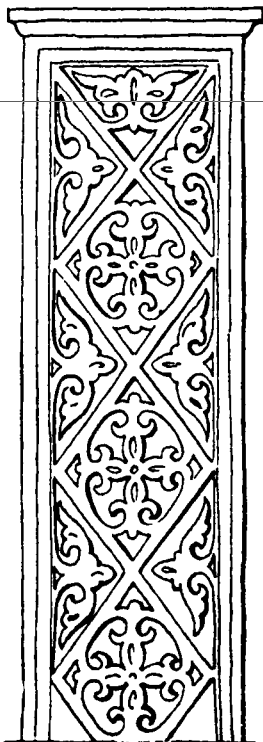

8

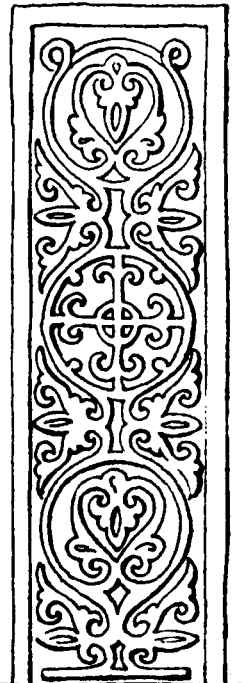

9

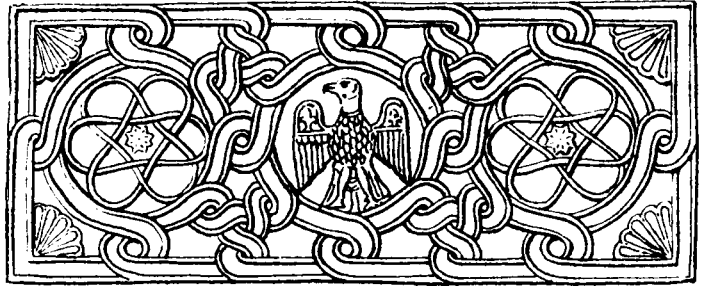

7

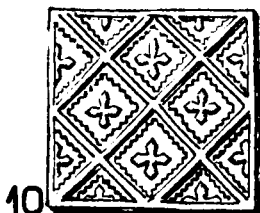

10

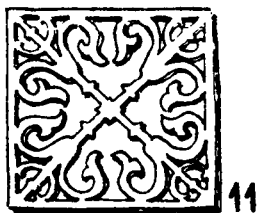

11

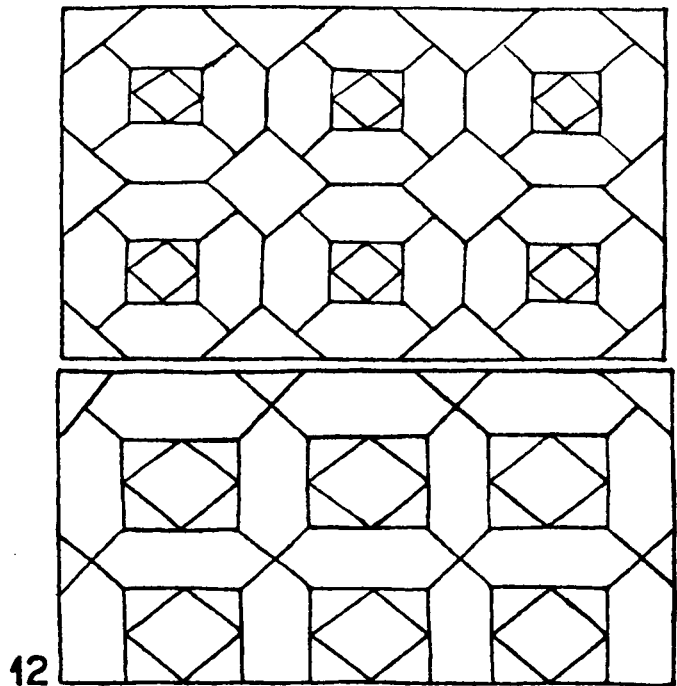

12

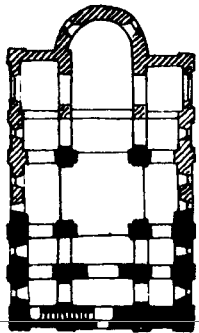

2

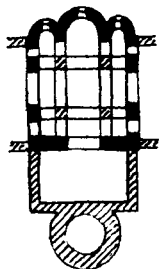

4

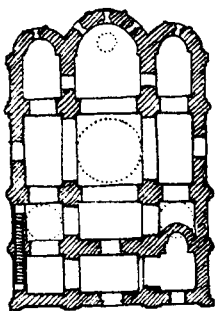

1

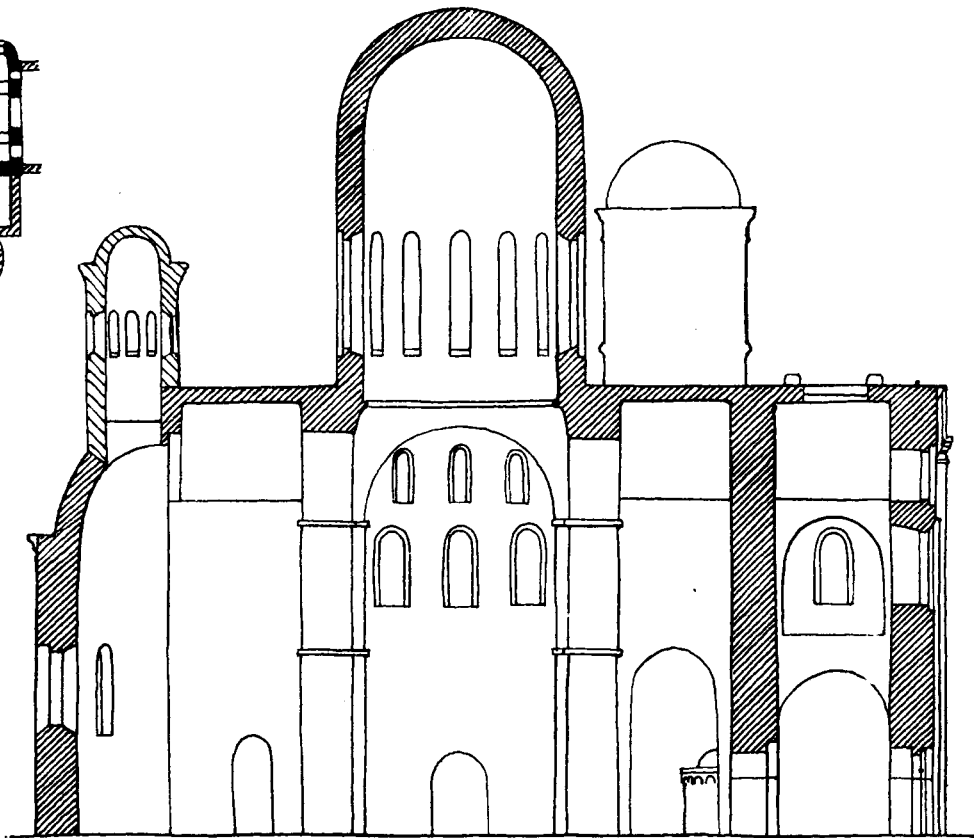

3

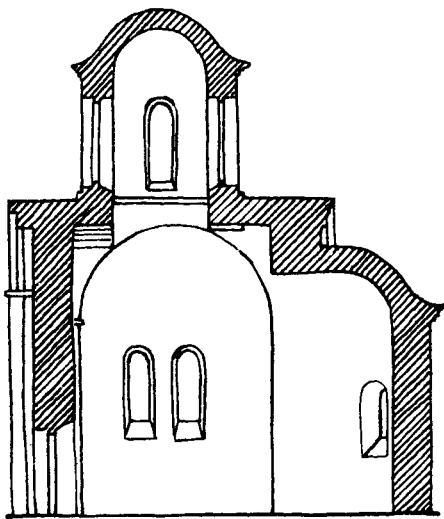

7

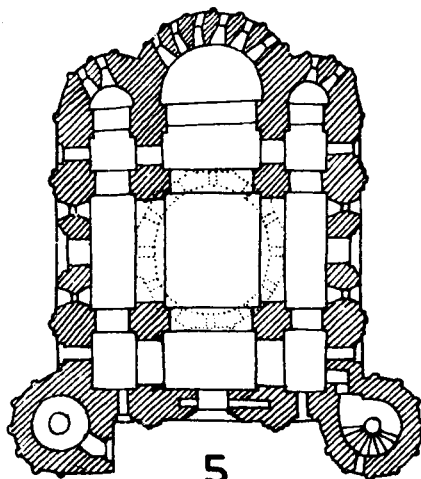

5

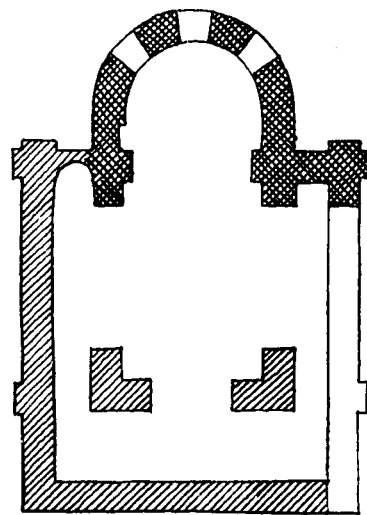

6

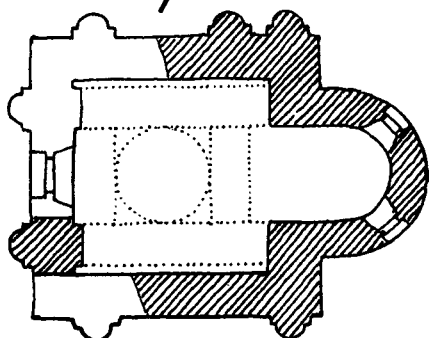

8 $\frac{ap}{3}$ 0 1 2 3 $cm.$

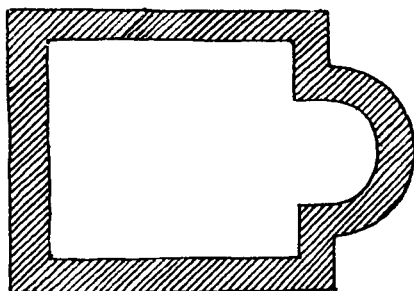

10

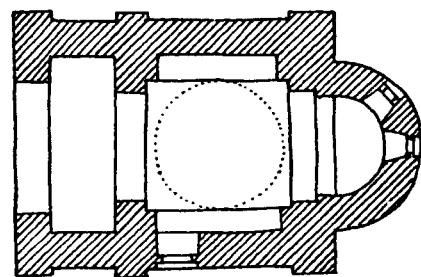

9

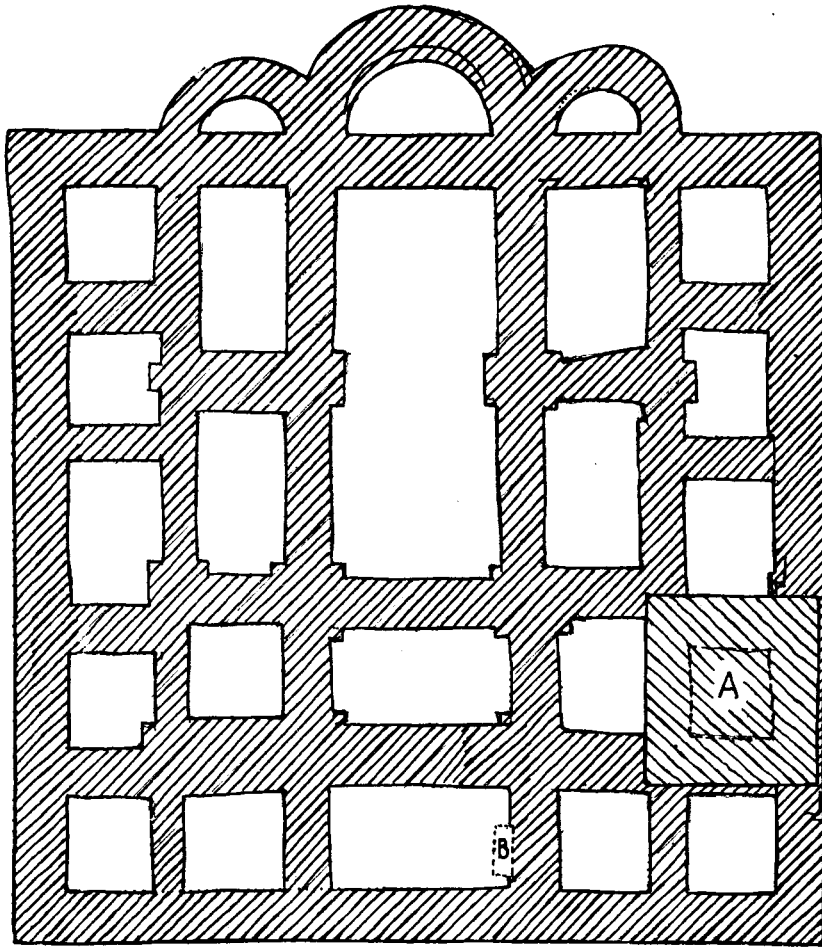

1

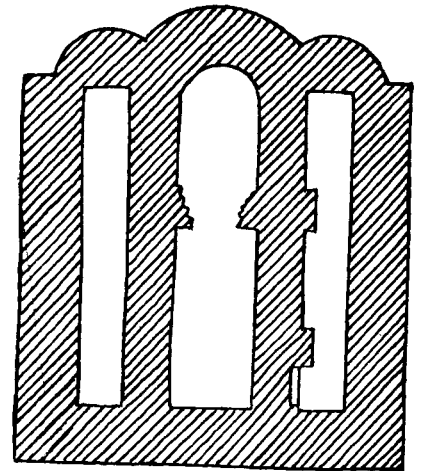

2

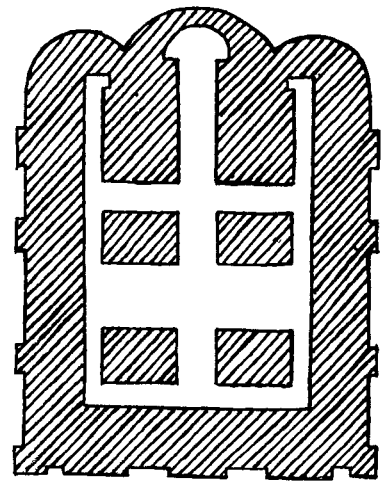

3

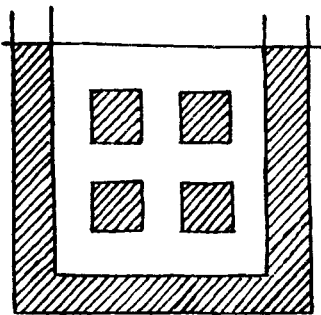

4

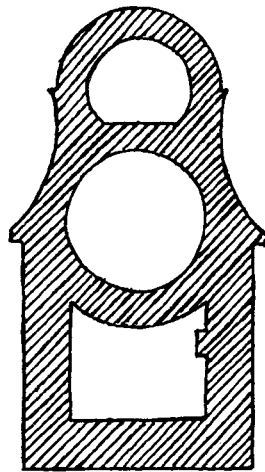

5

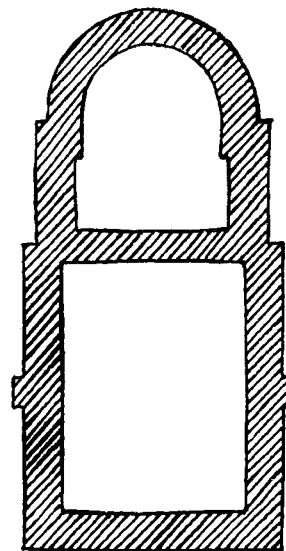

6

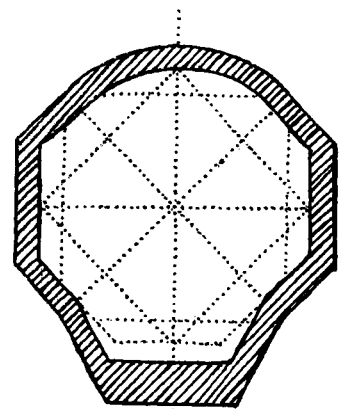

7

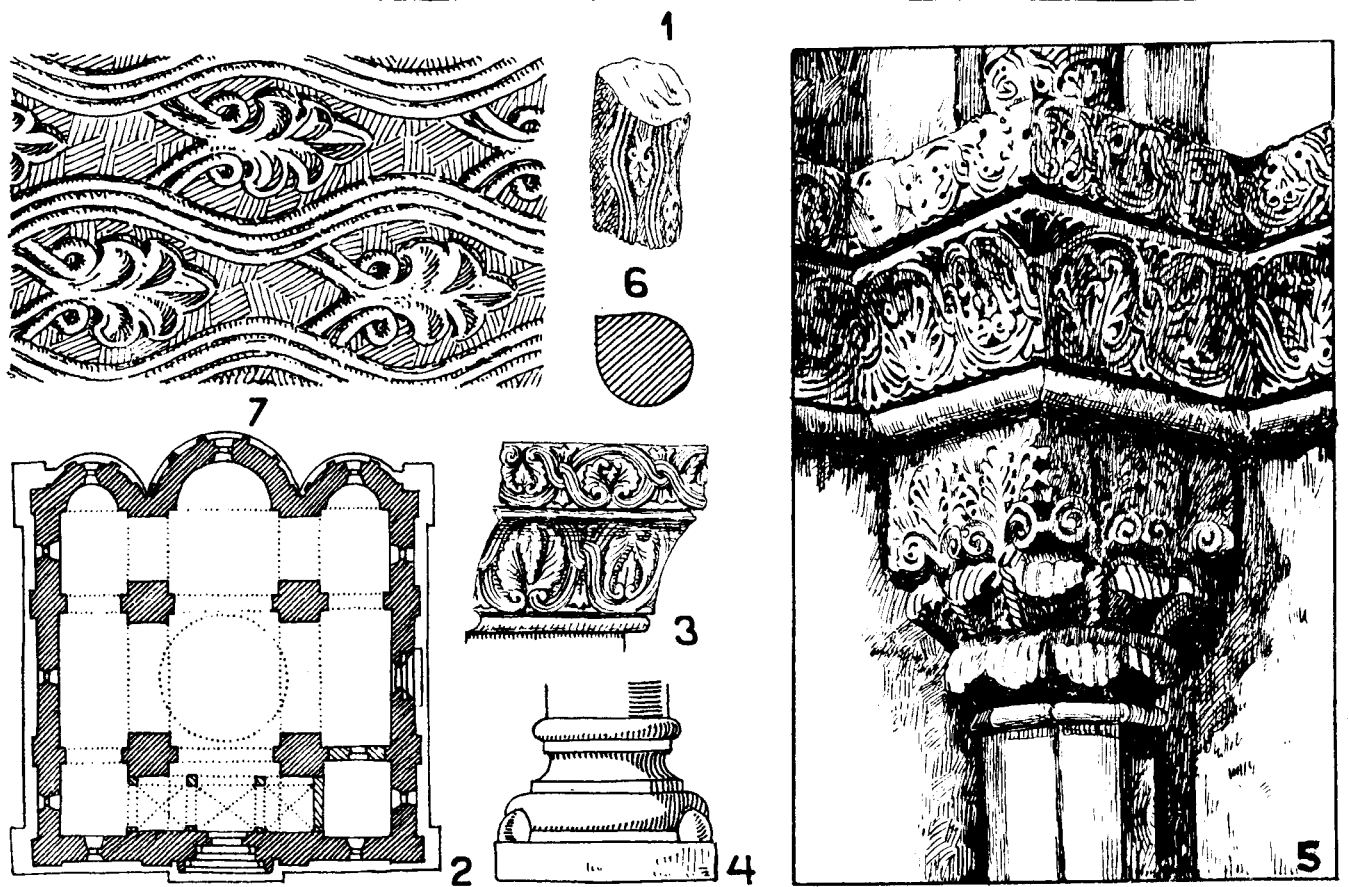
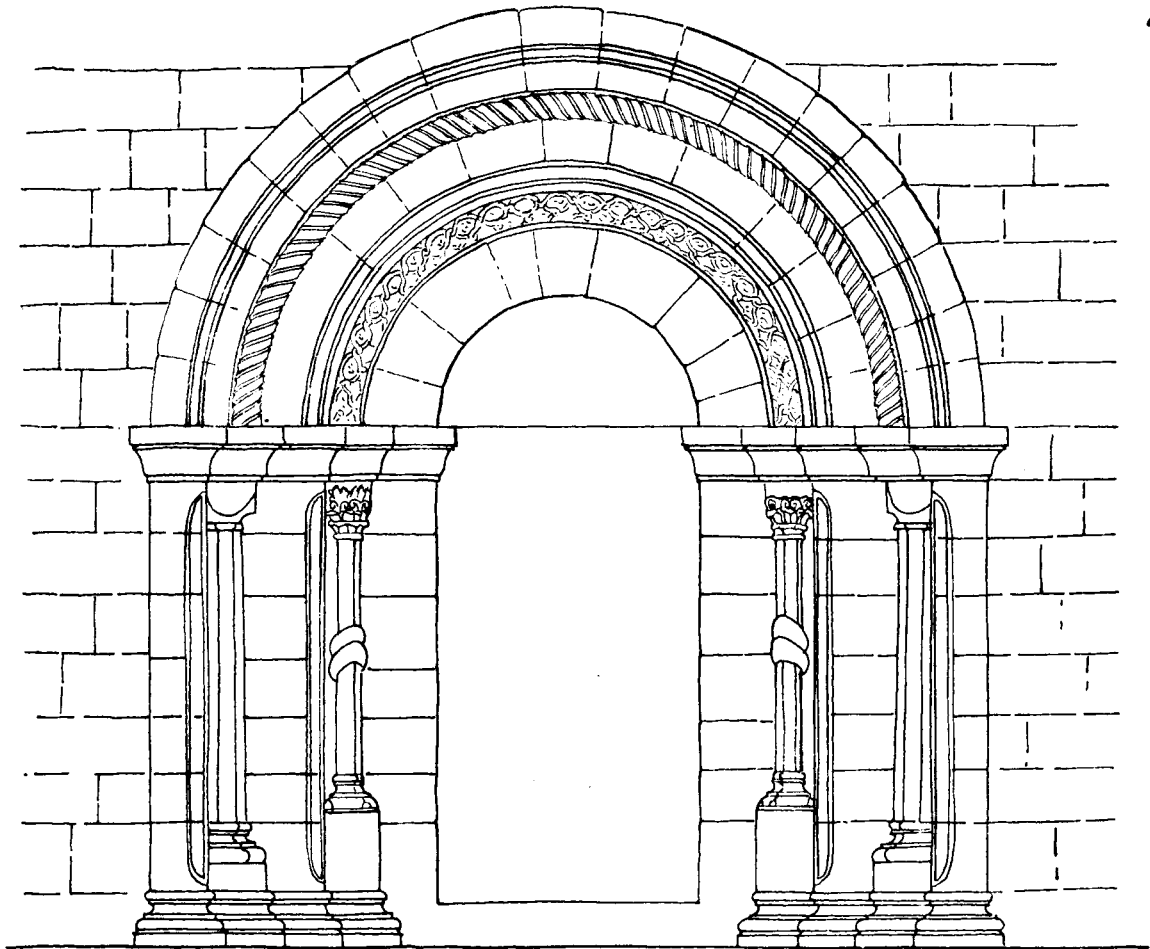

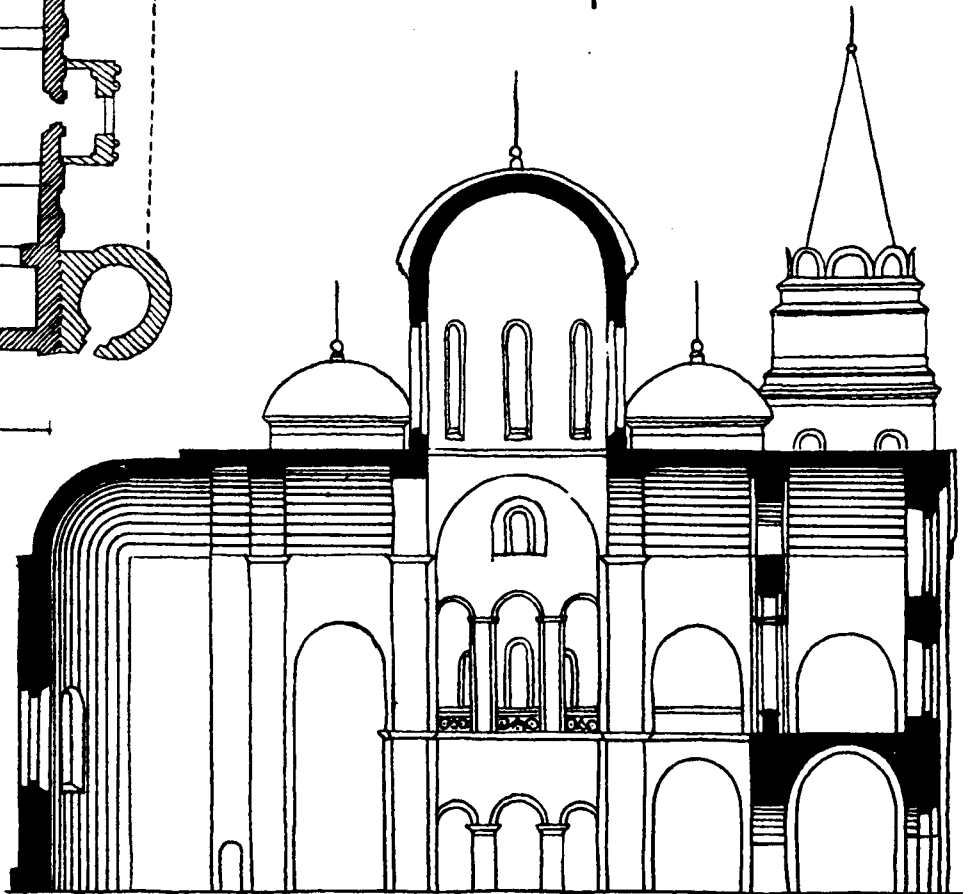
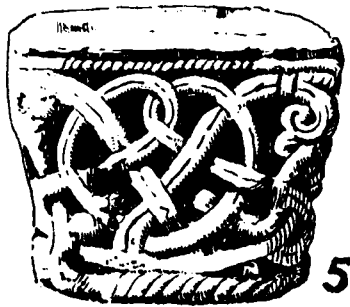
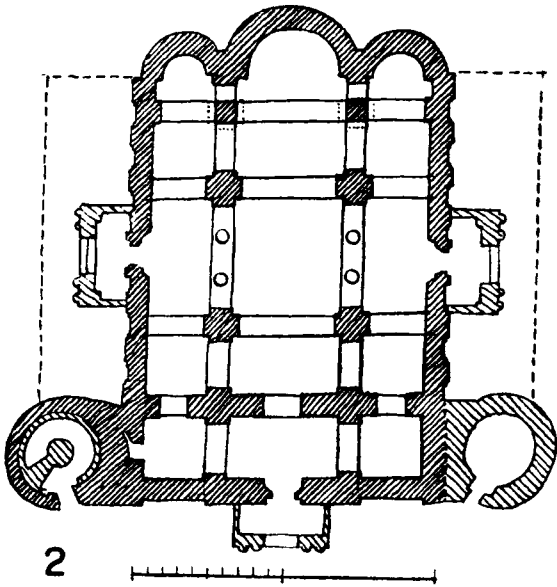
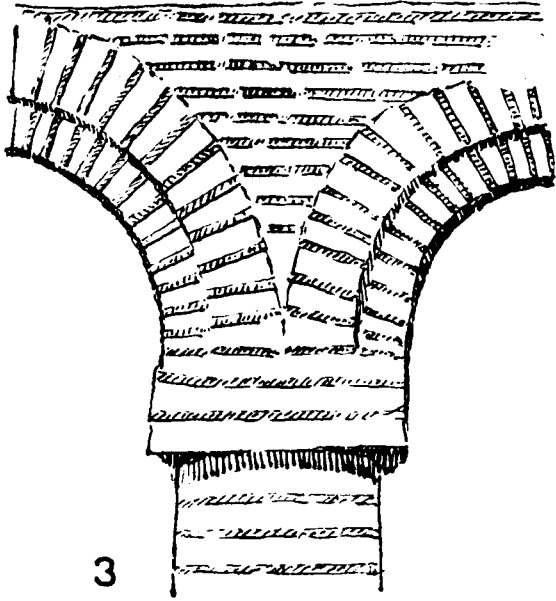

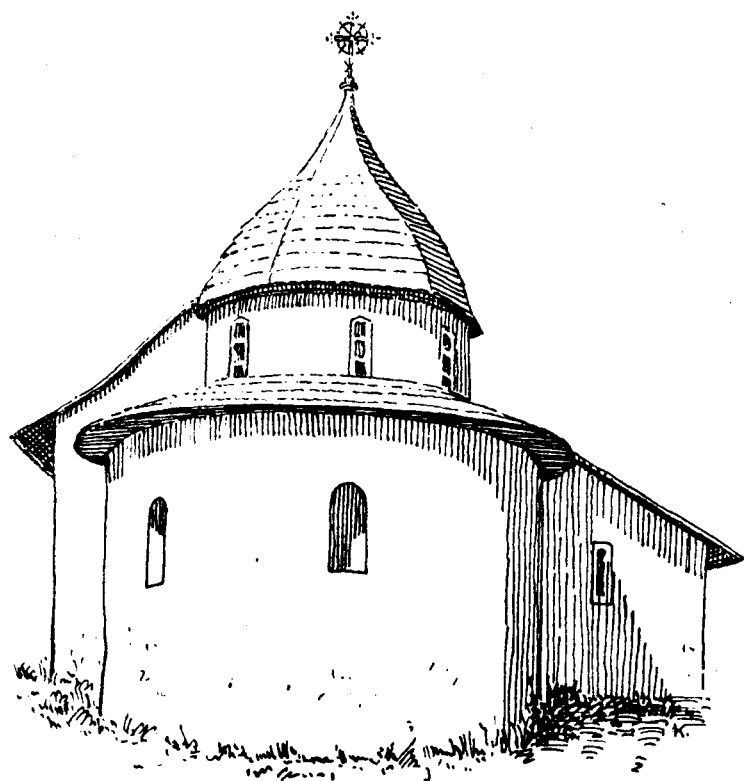

1

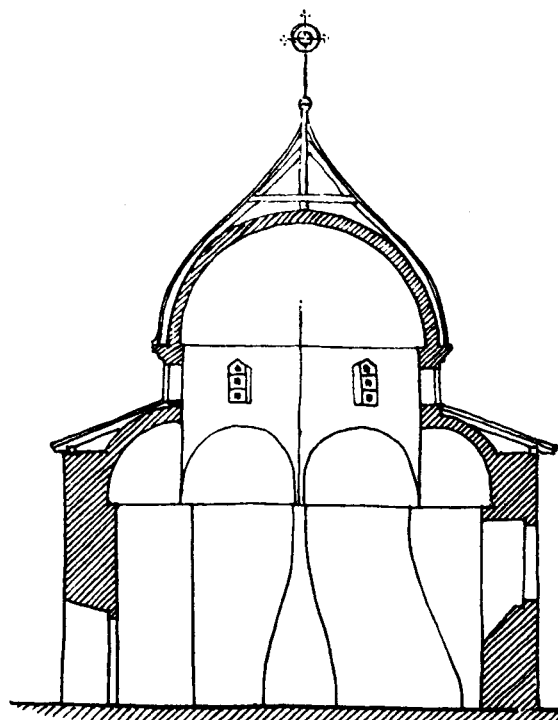

2

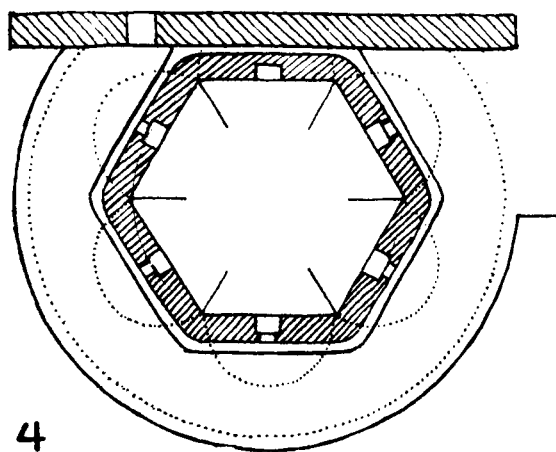

4

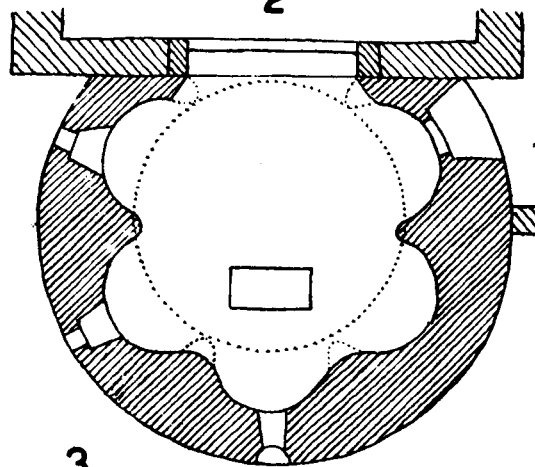

3

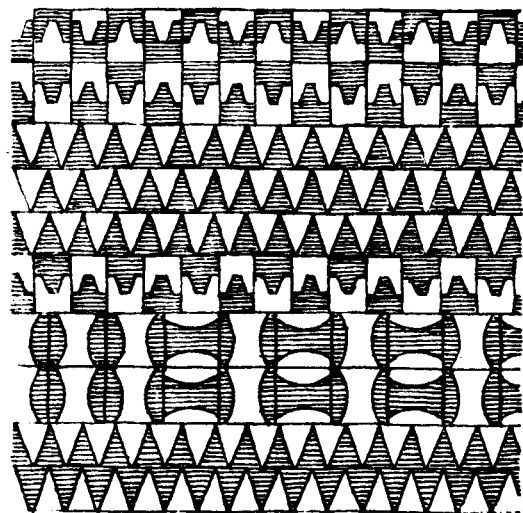

5

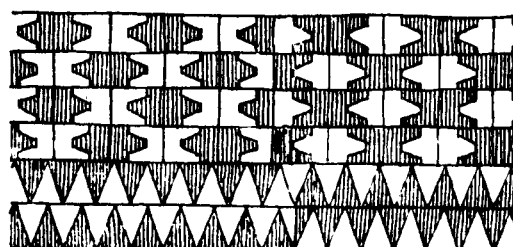
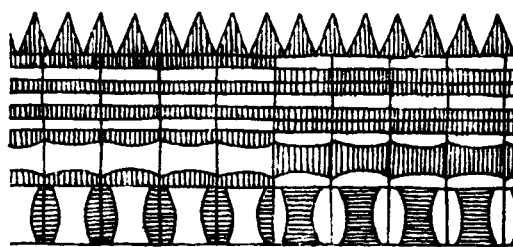

6



2

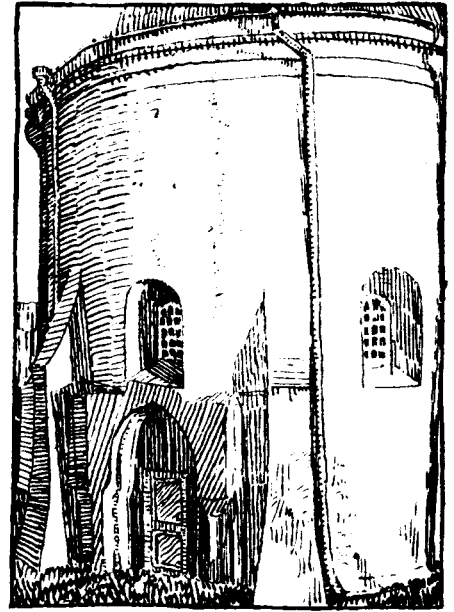

4

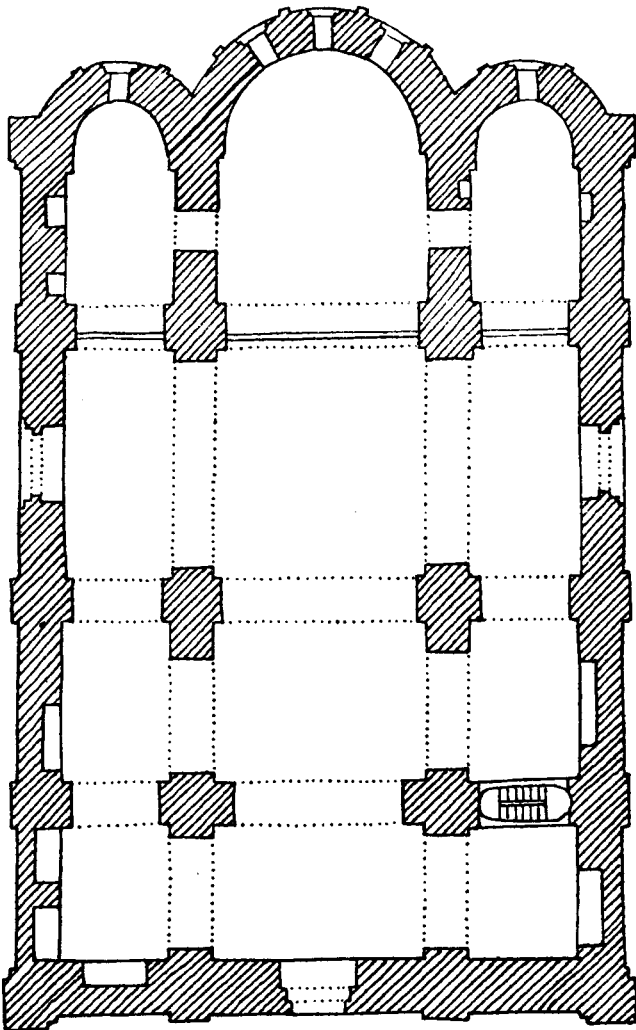

1

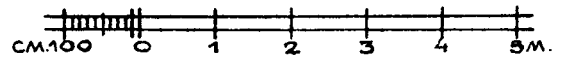
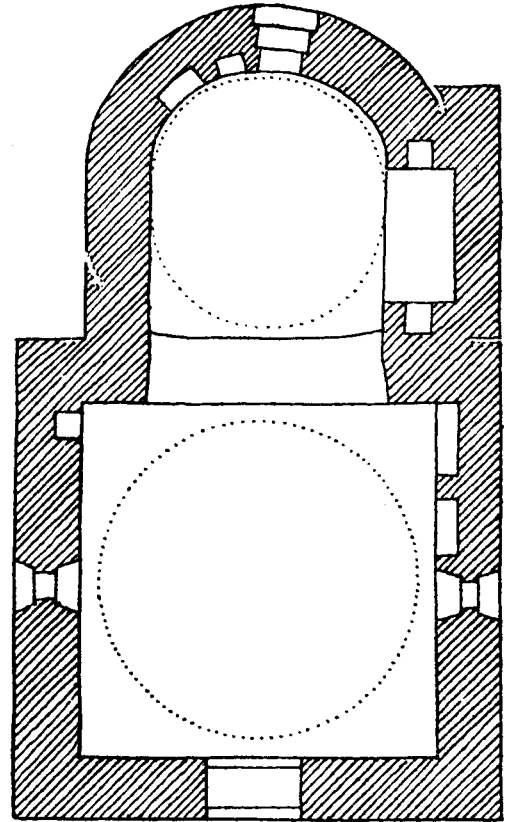

3



0 1 2 3 4 5

2

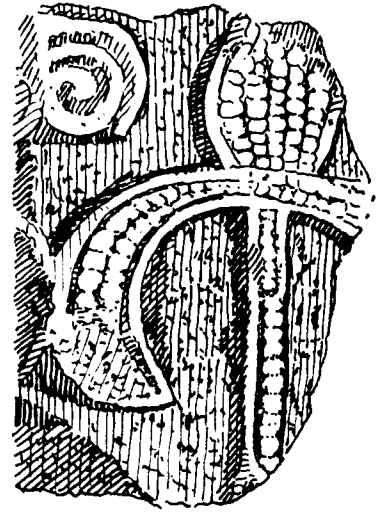

4

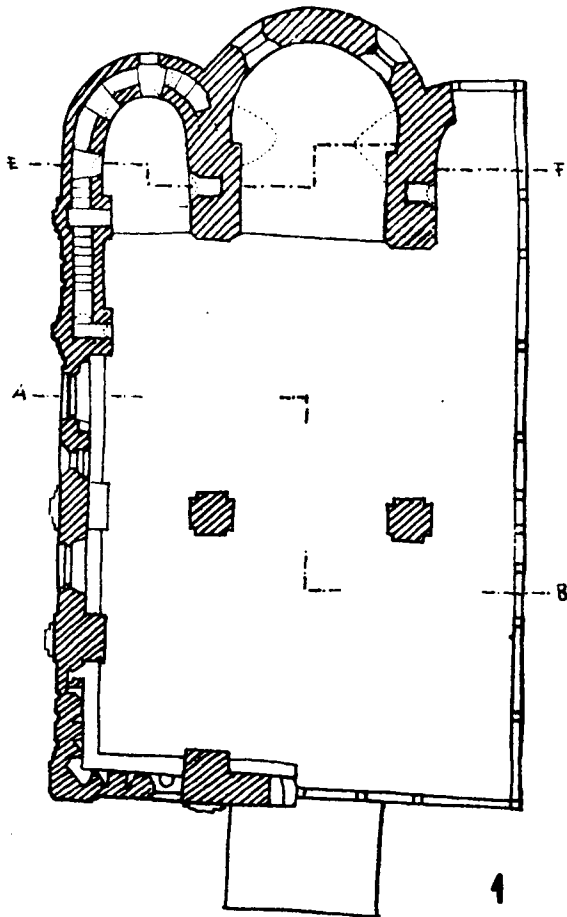

0 2 4 6 8 10M.

4

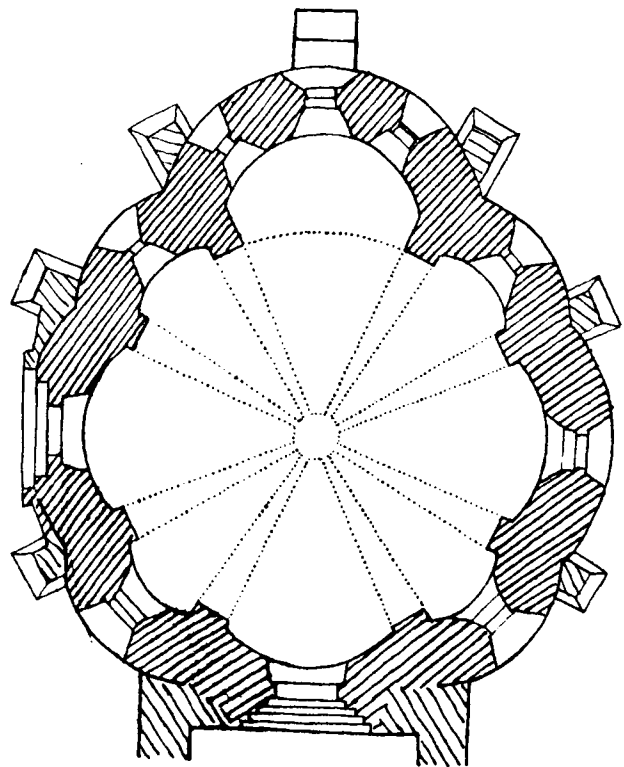

0 5M.

3

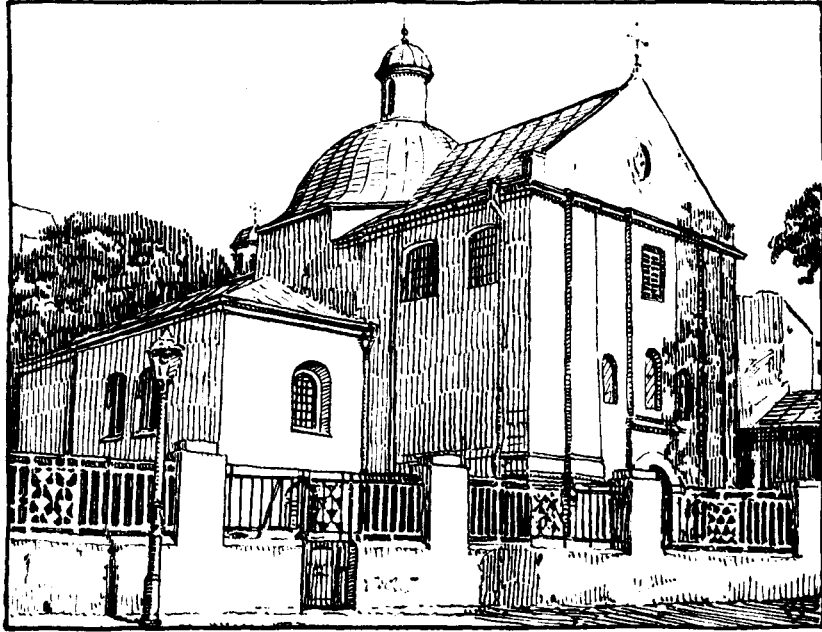

1

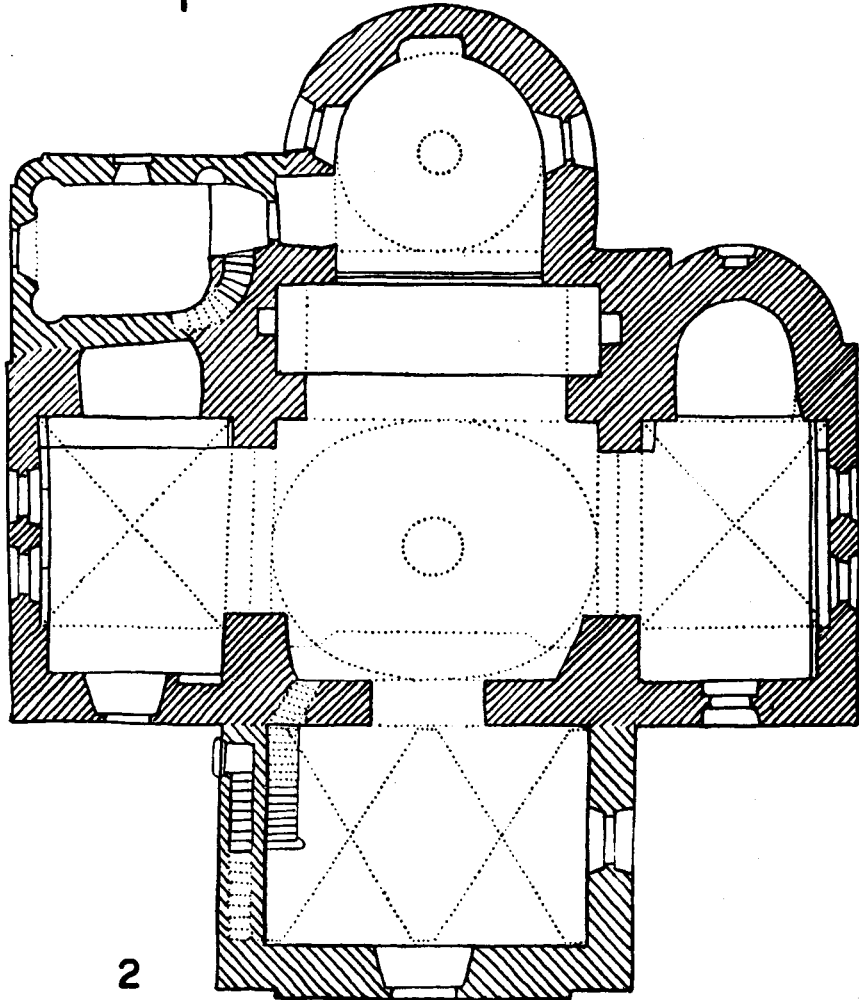

2

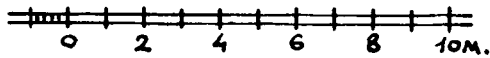

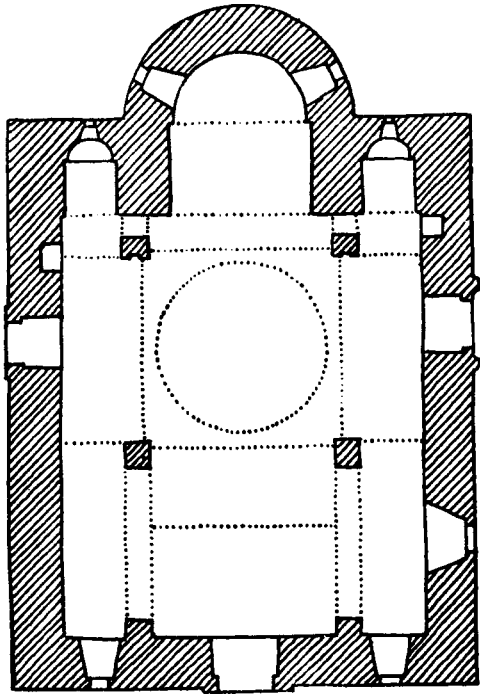

1 0 2 4m.

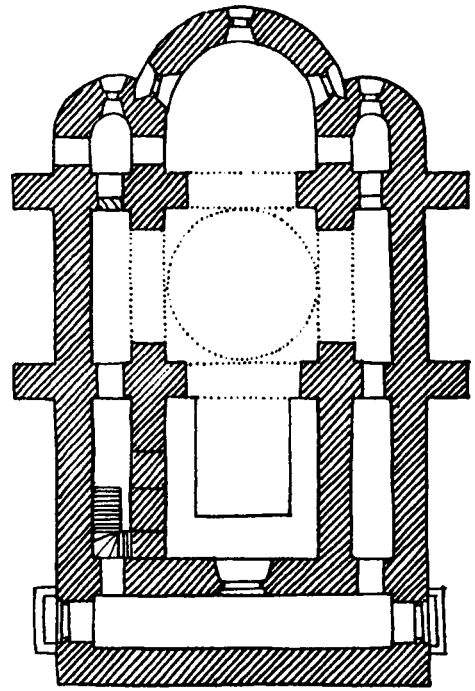

2 0 2 4 6 8m.

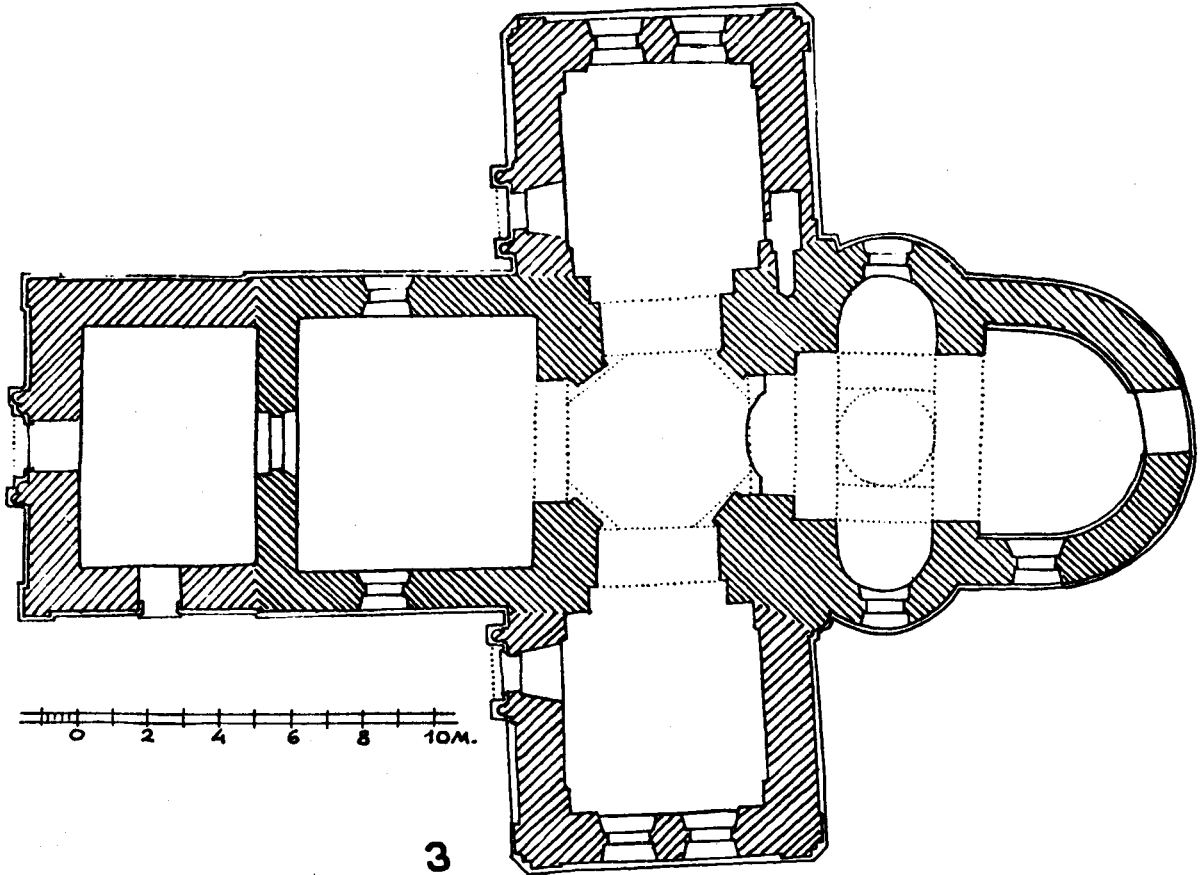

3

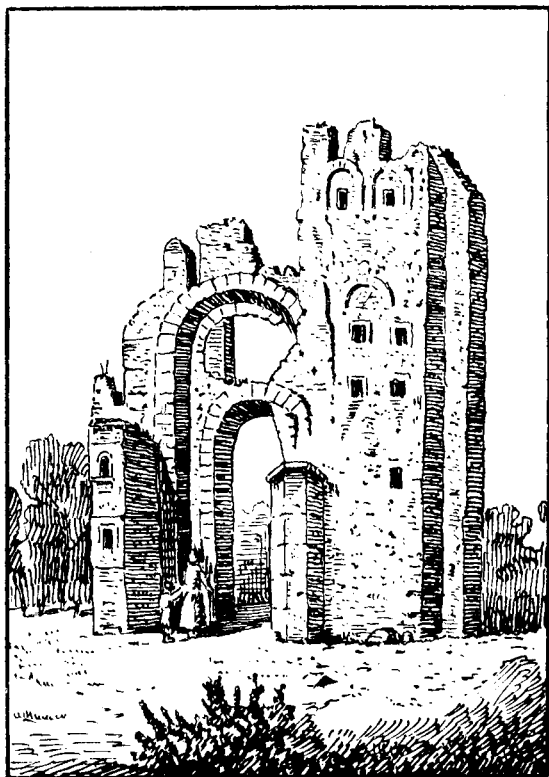

1



2

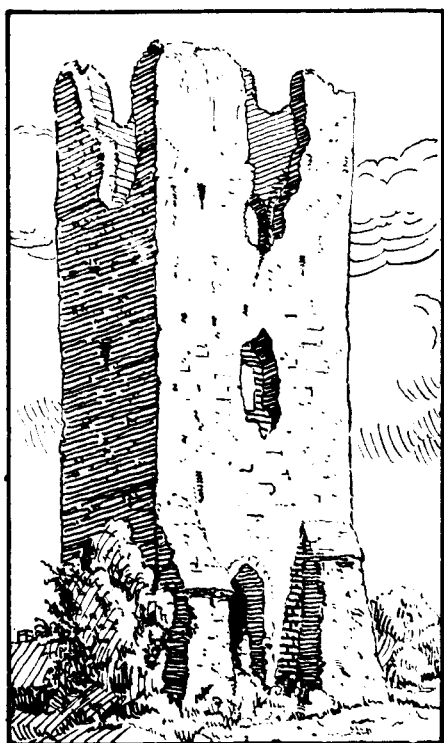

3

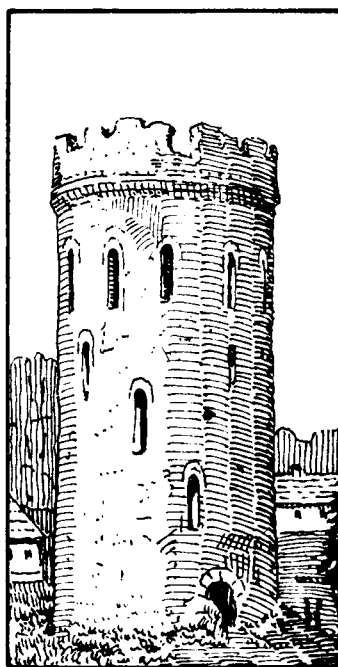

4

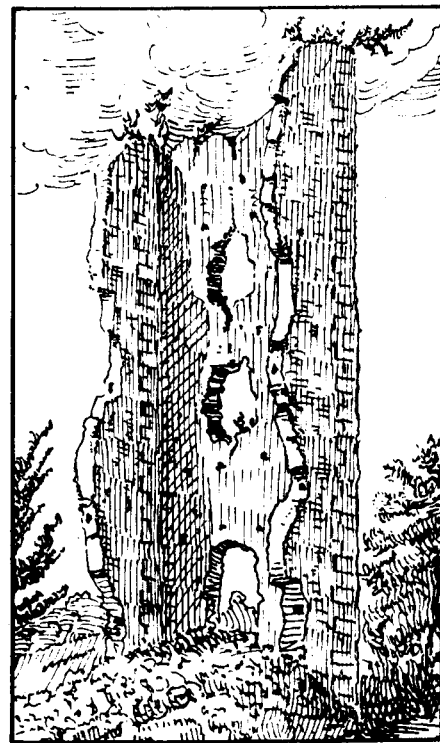

5



1

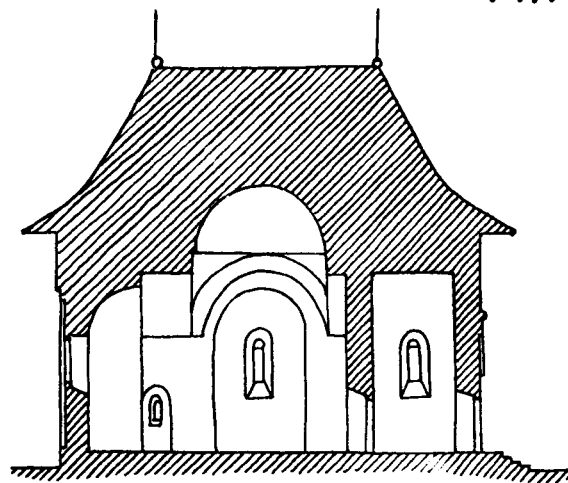

2

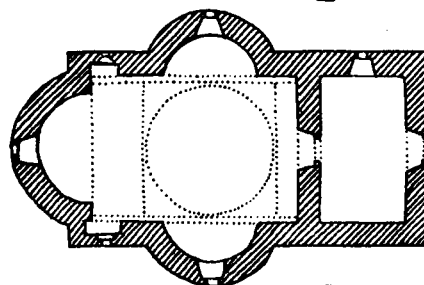

3

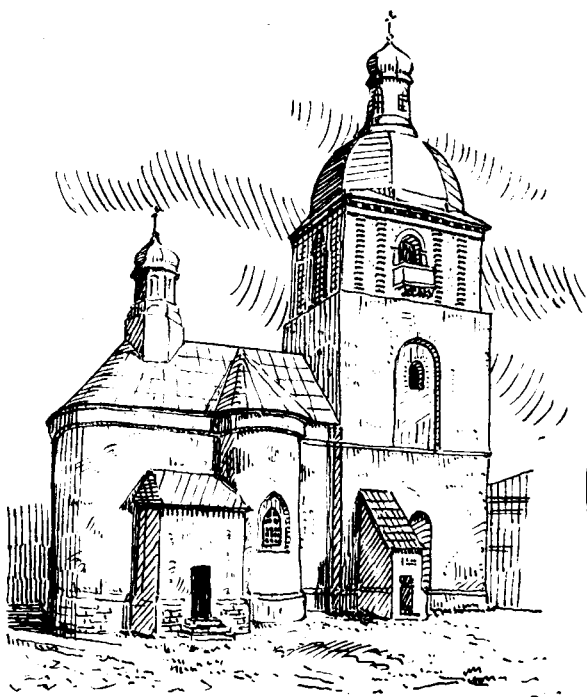

4

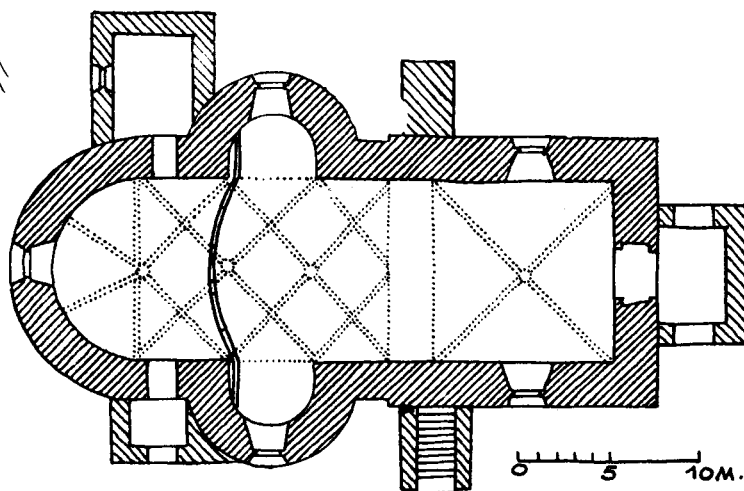

5

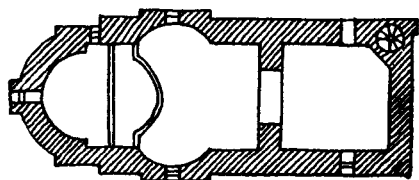

6

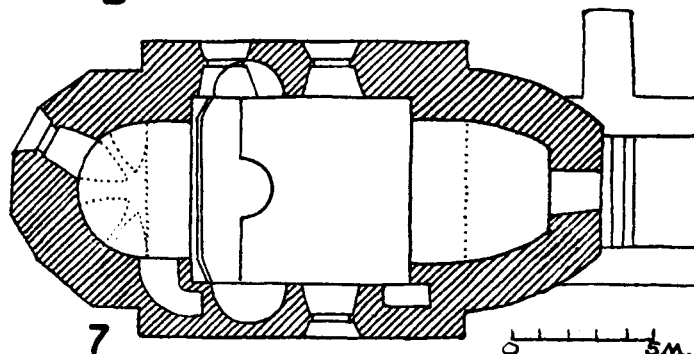

7

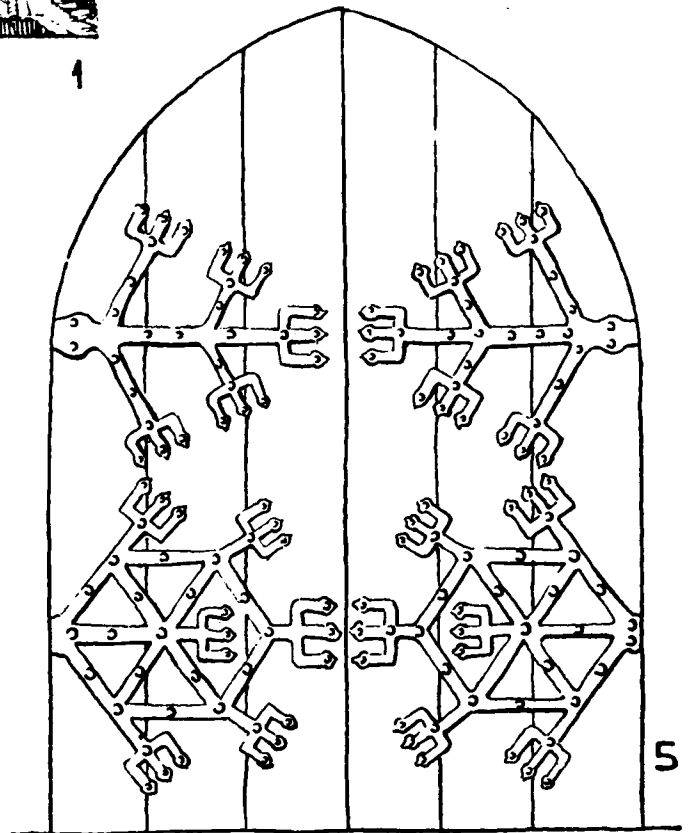
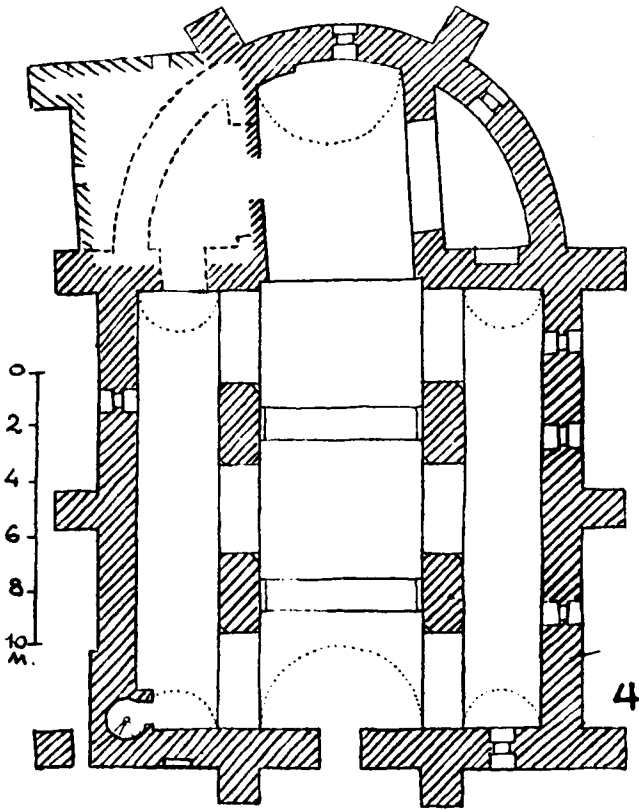
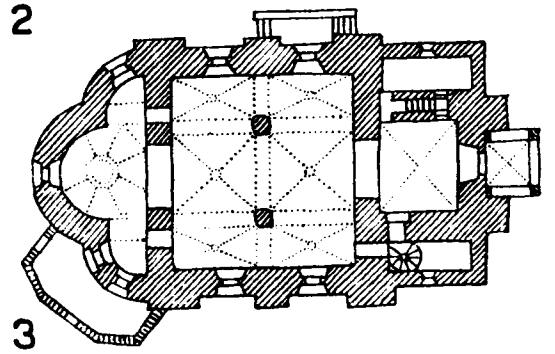
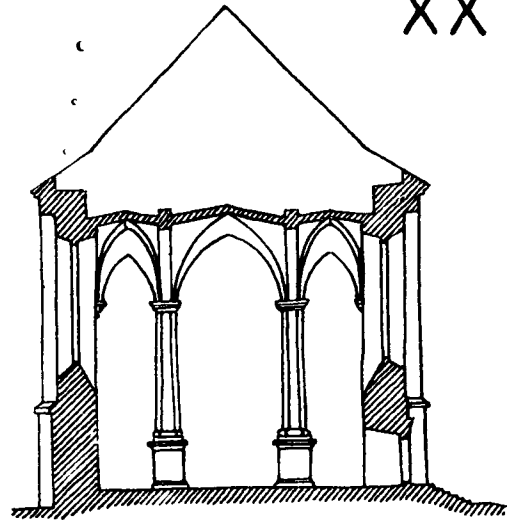
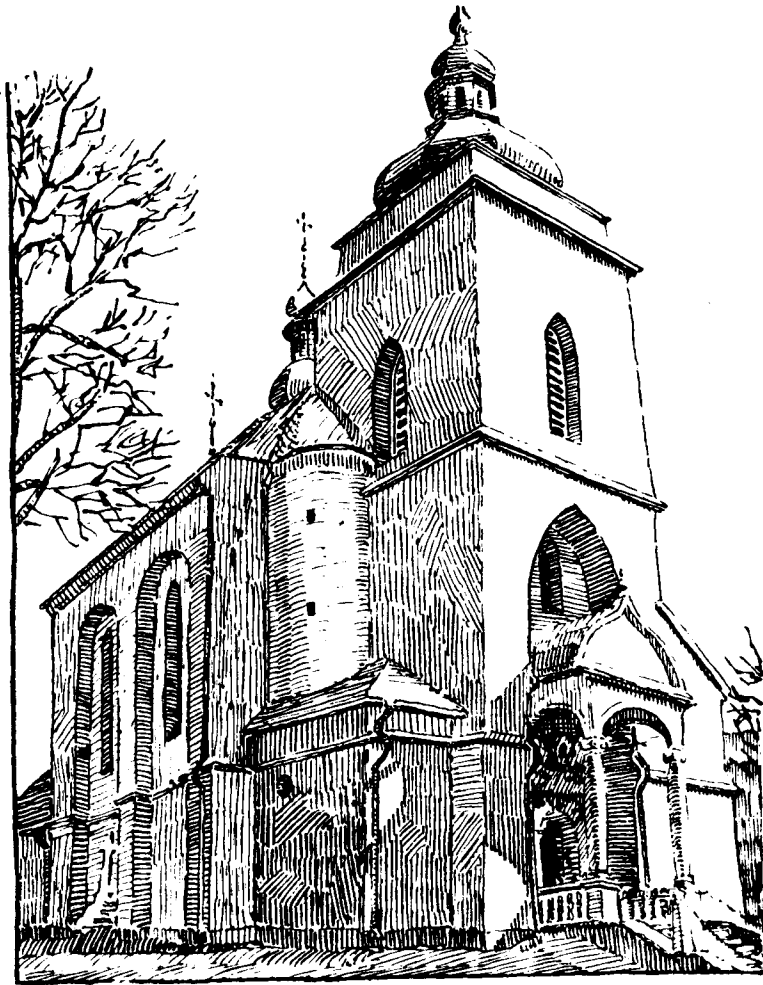

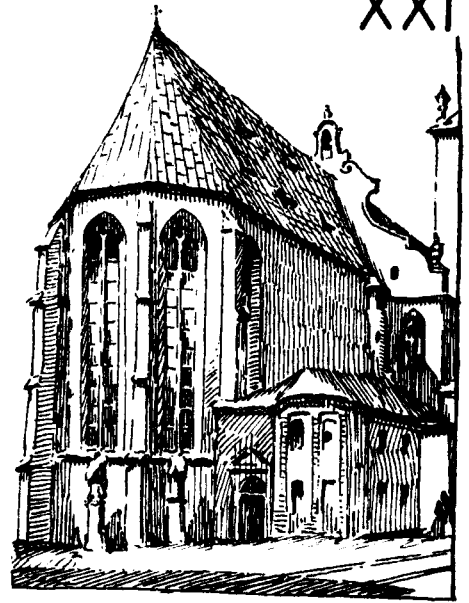

2

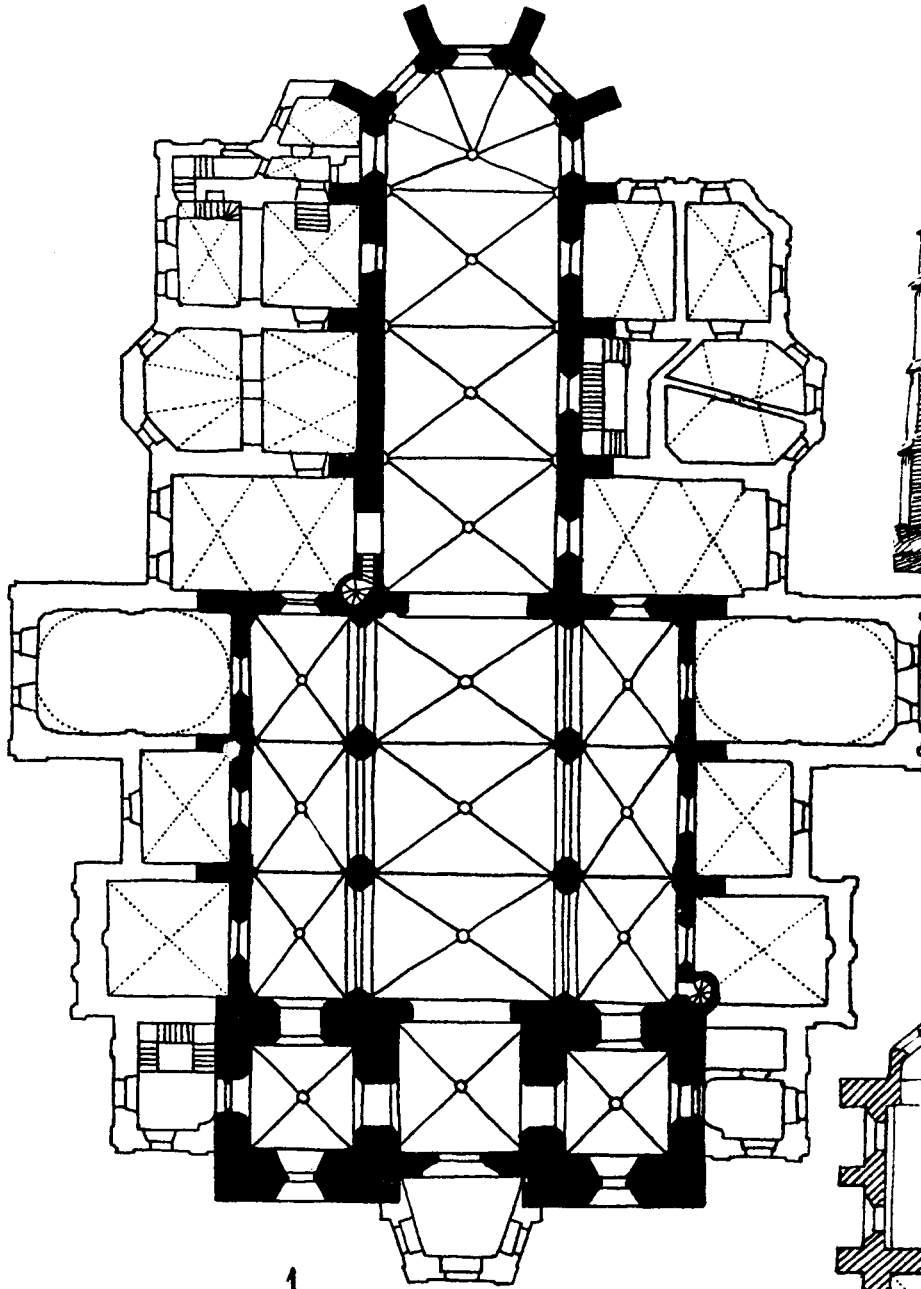

1

0 2 4 6 8 10 M.

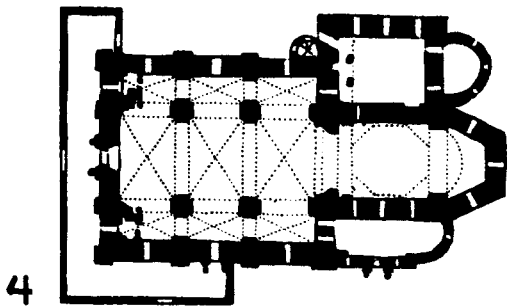

4

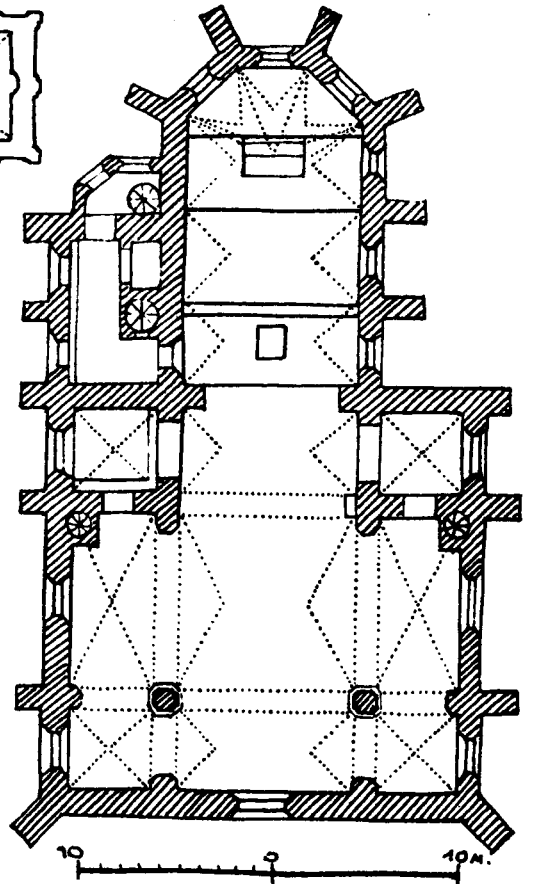

3

10 0 10 M.

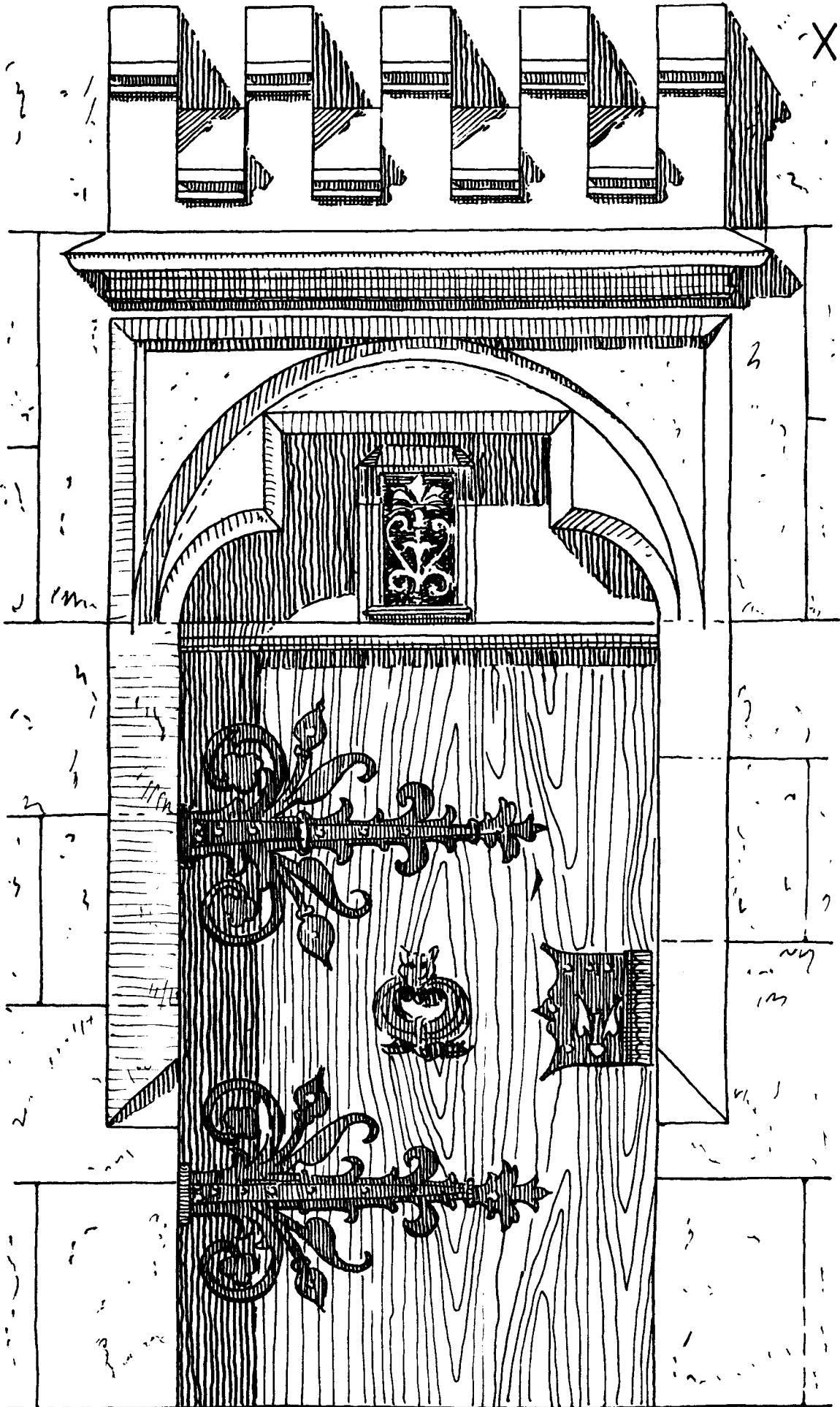

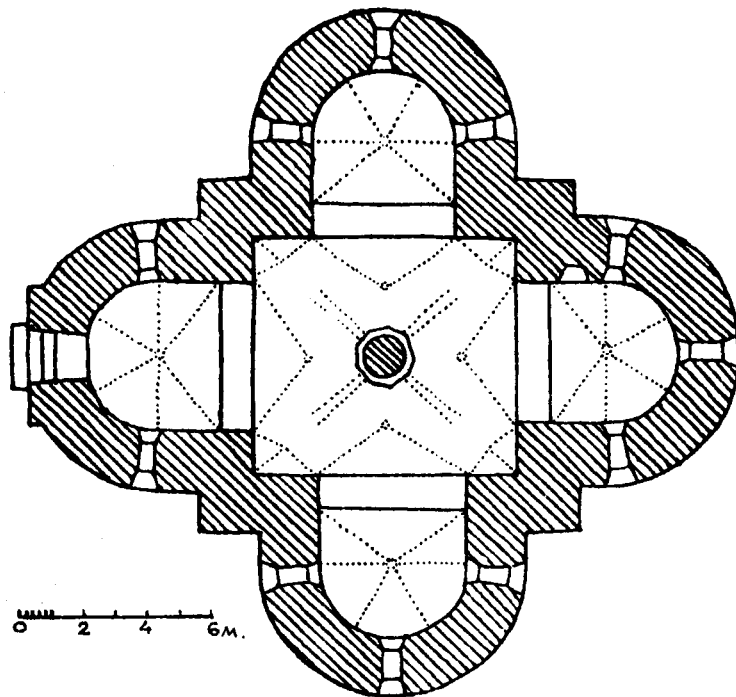
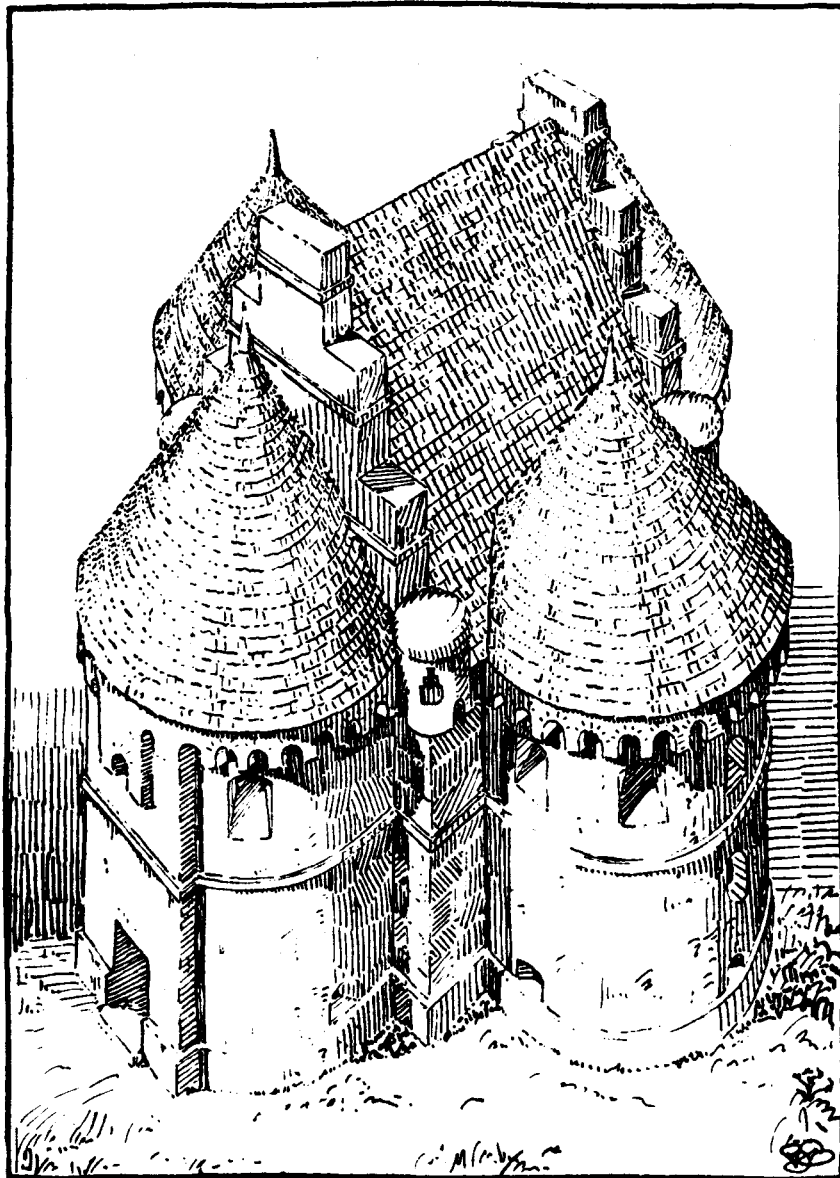

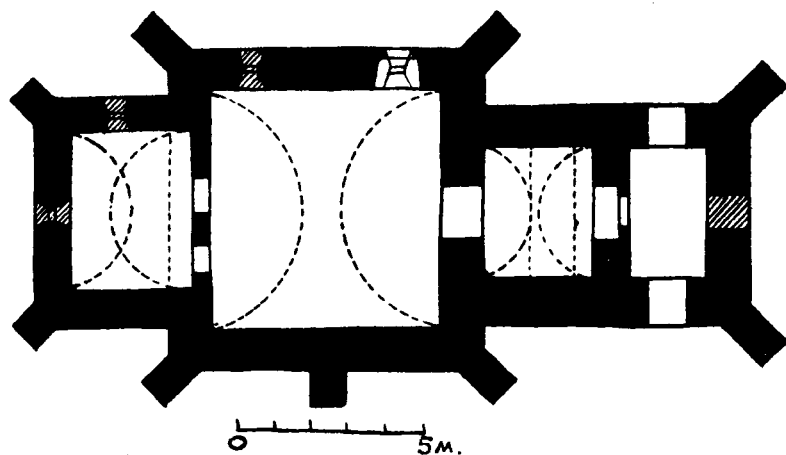
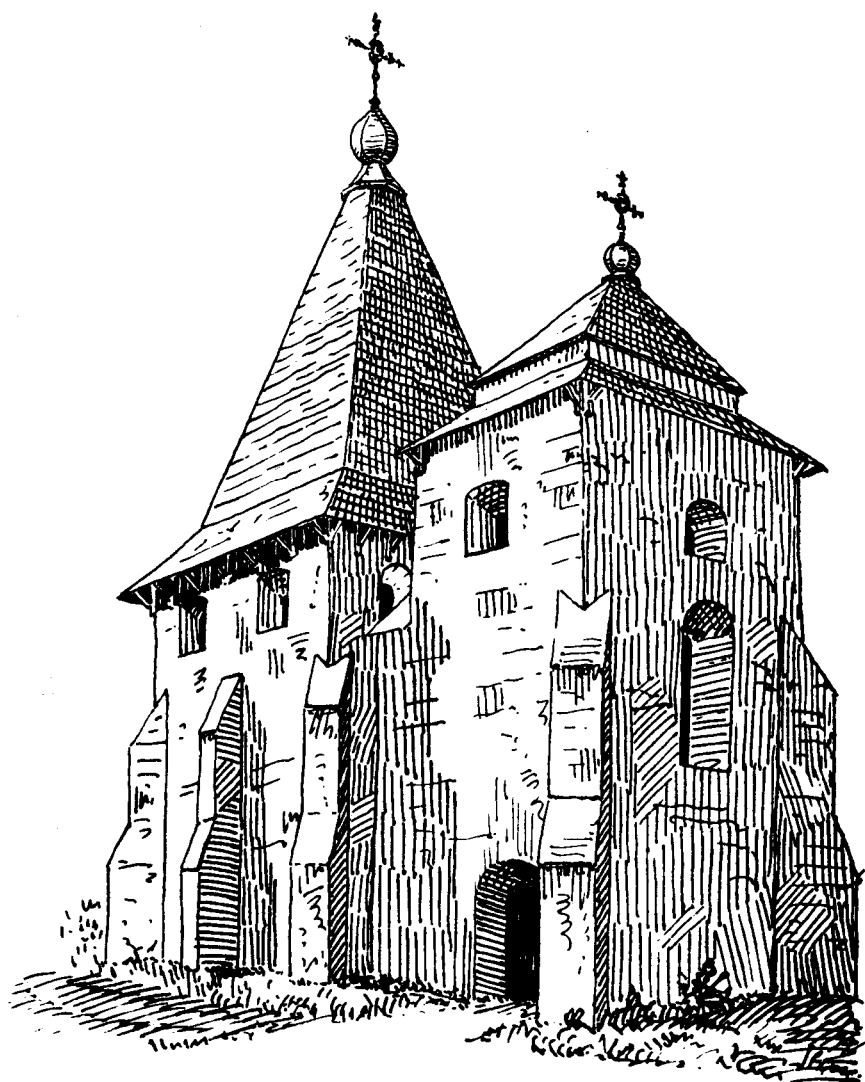

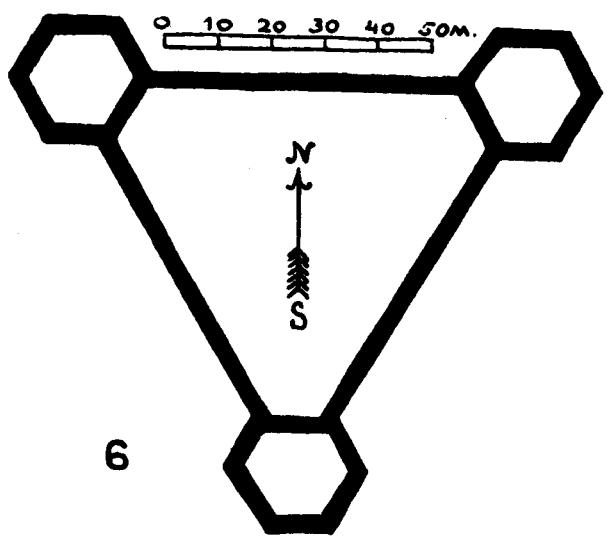
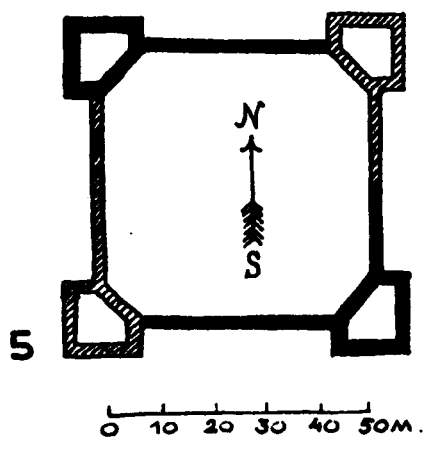
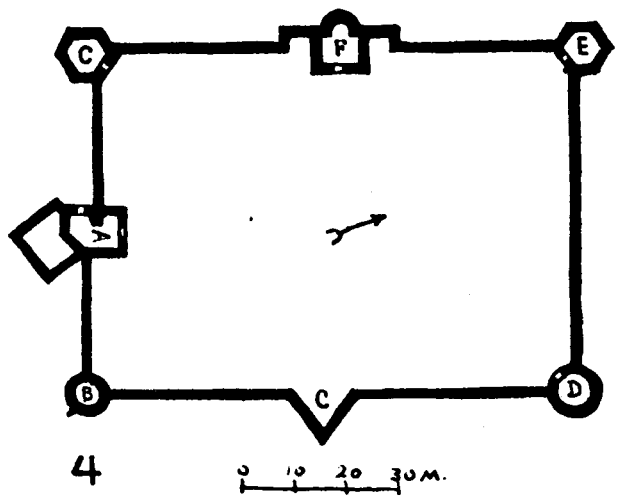
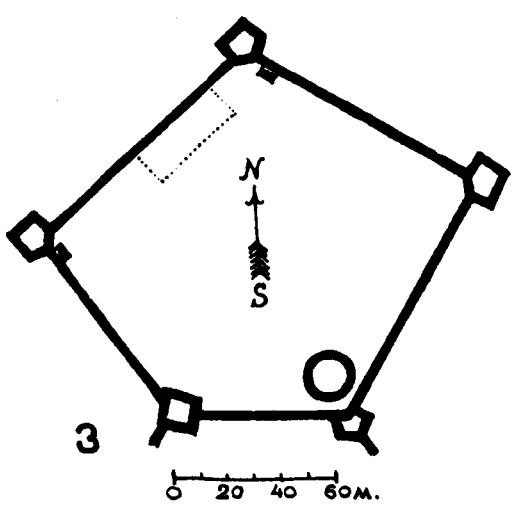
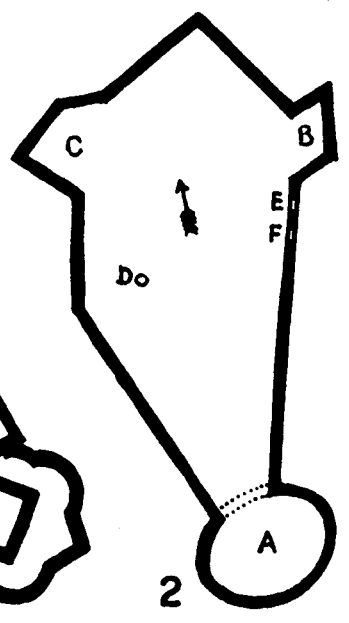
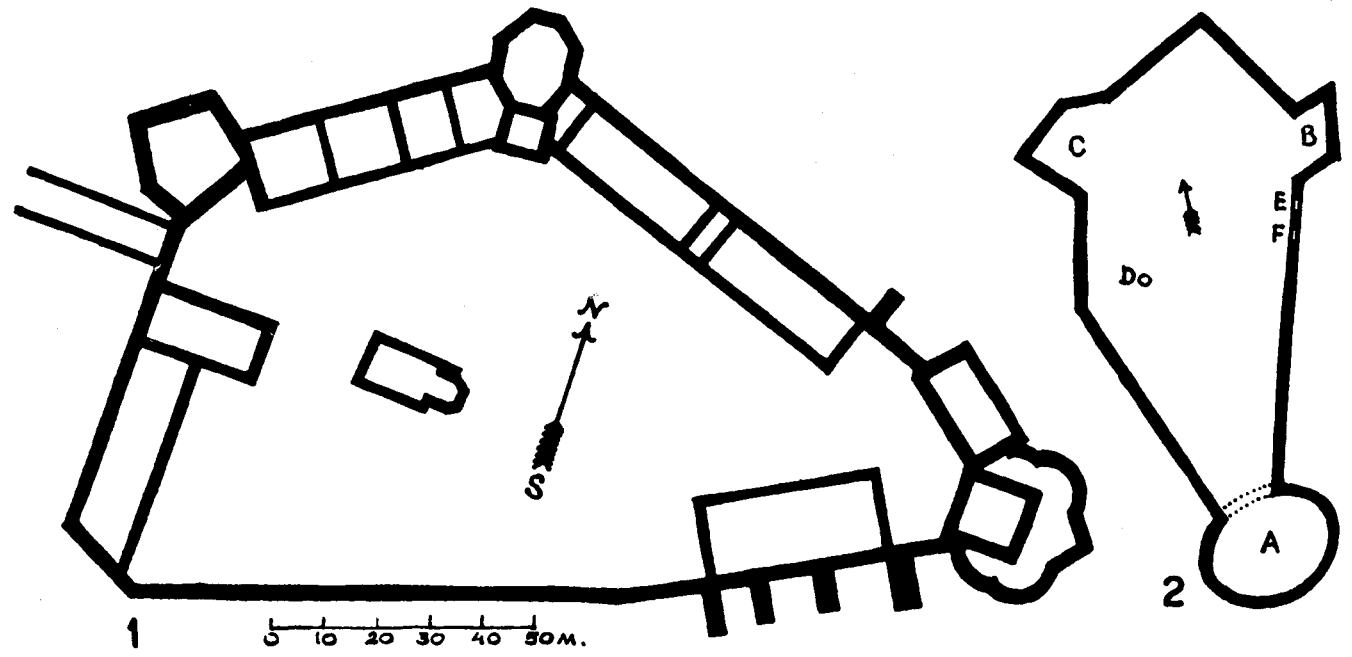

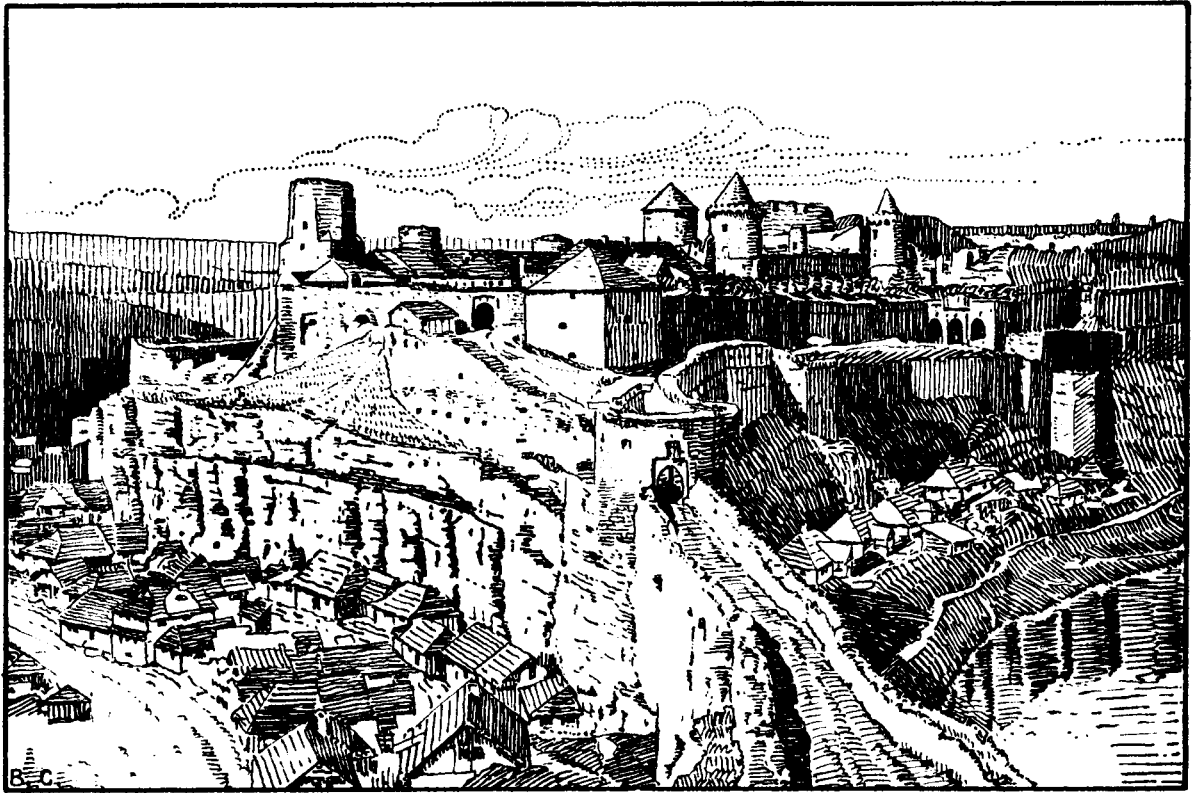

1

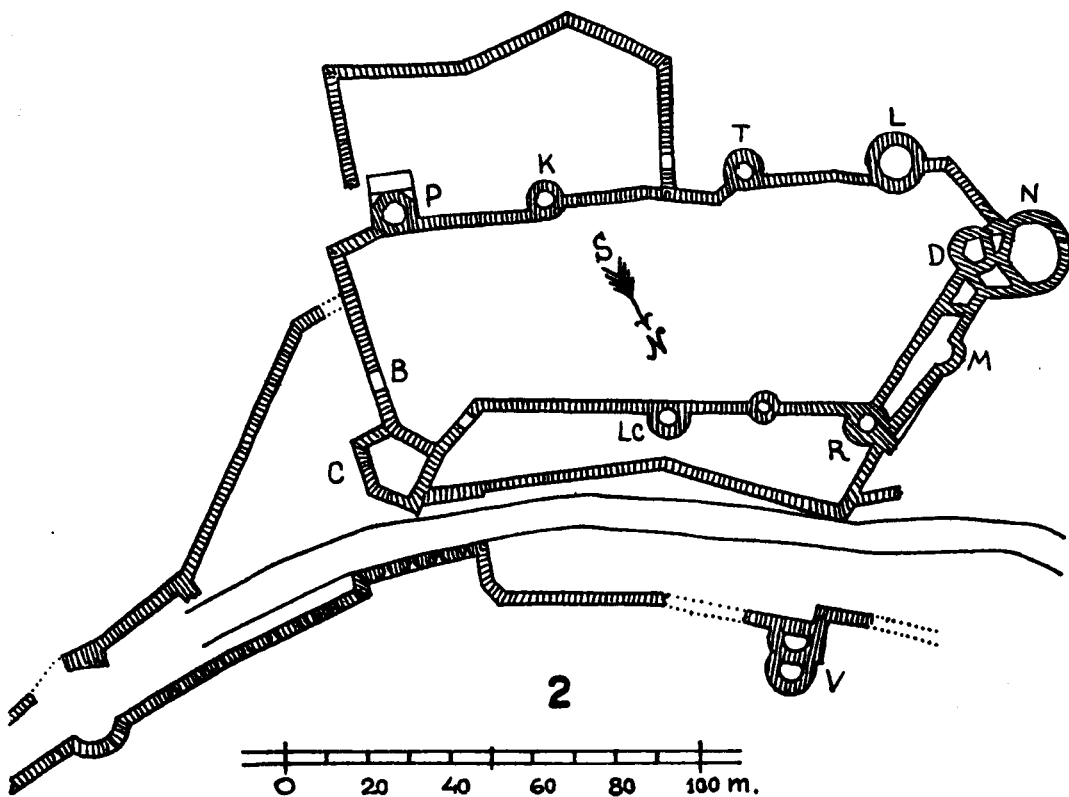

2

0 20 40 60 80 100 m.

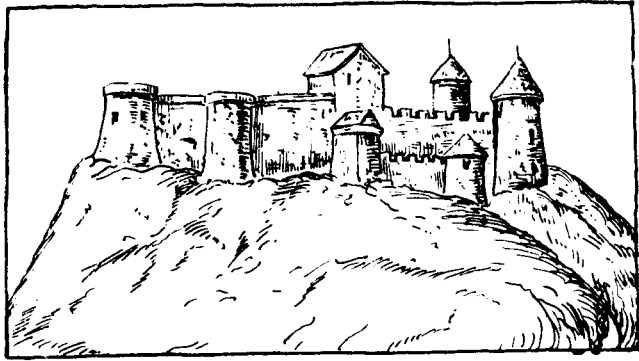

1

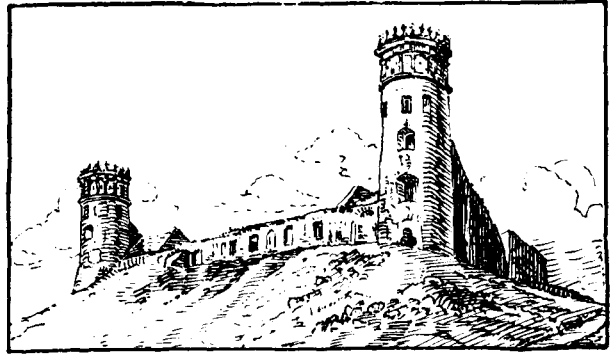

2

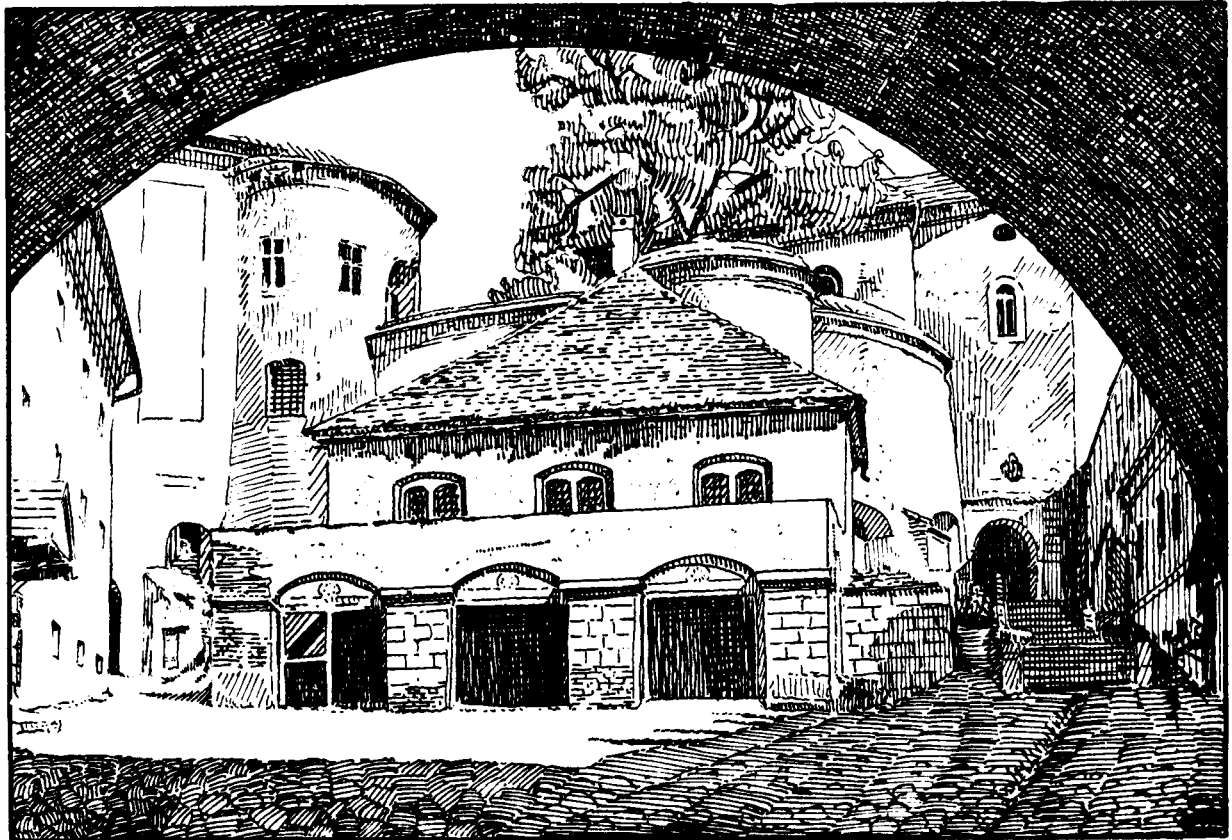
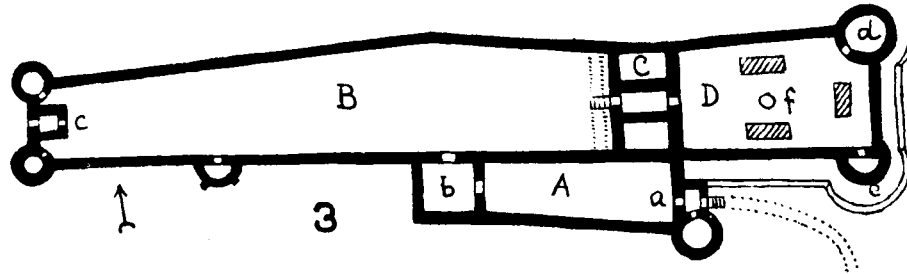

4

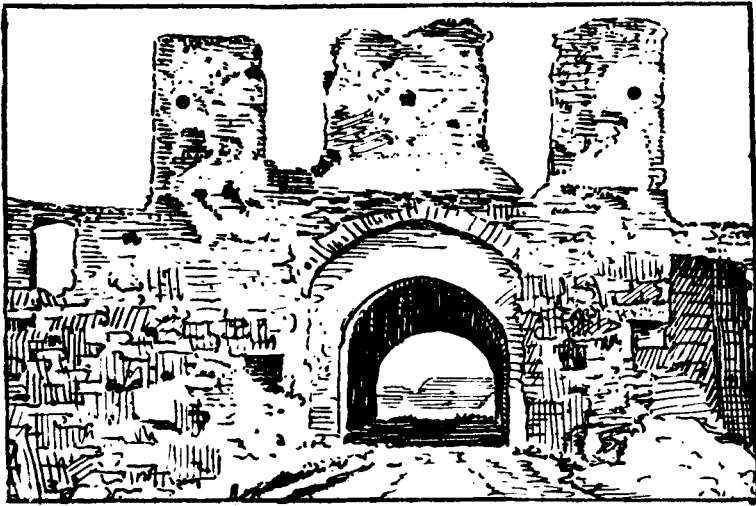

2

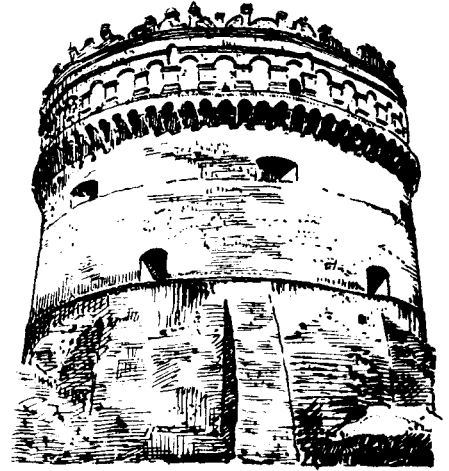

1

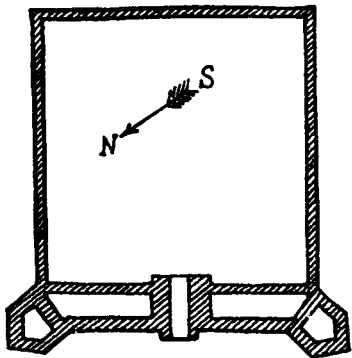

0 10 20 30 40 50 M.

4

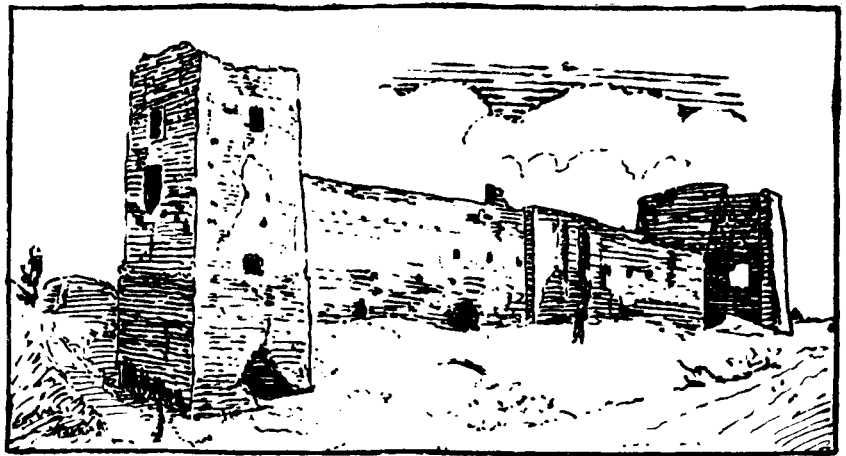

3

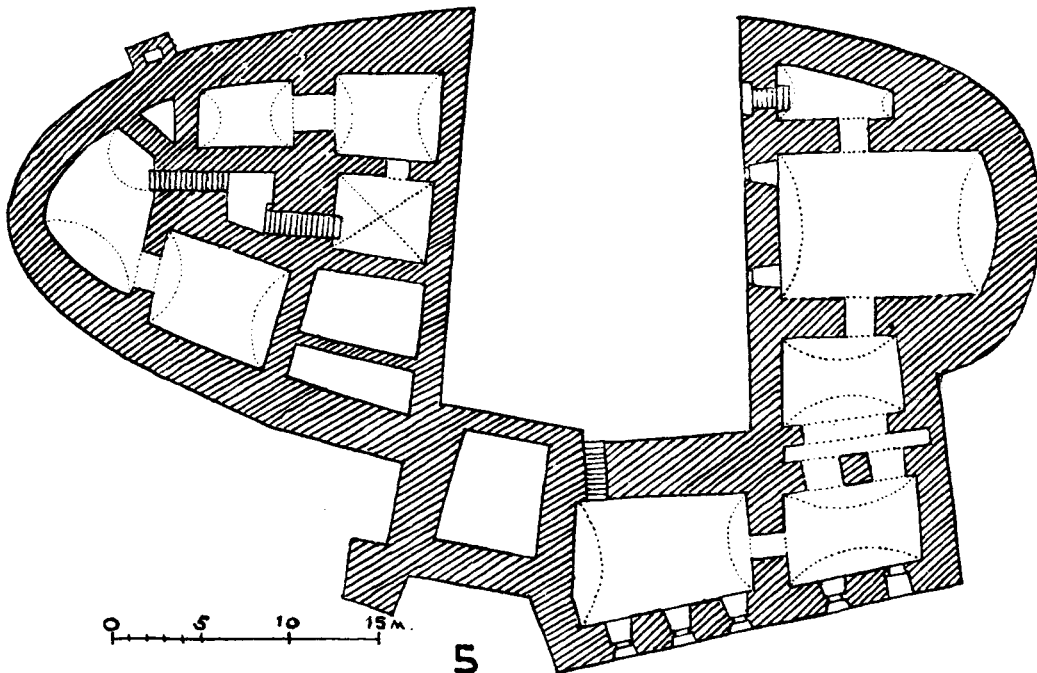

0 5 10 15 M.

5



1



3

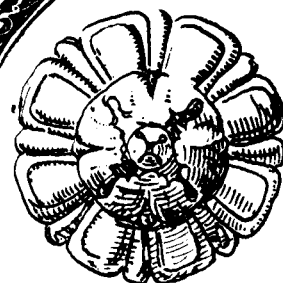

4



5

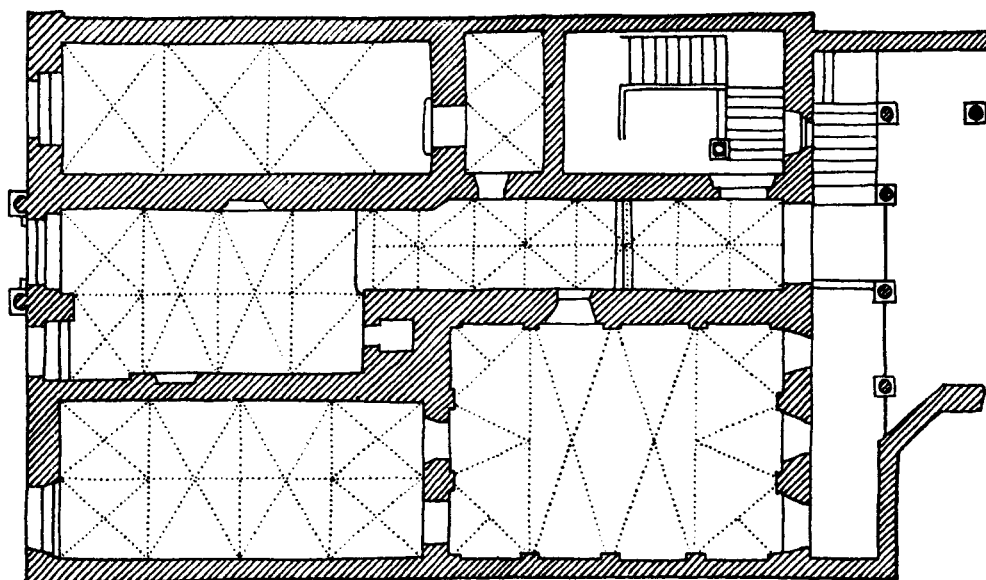

2

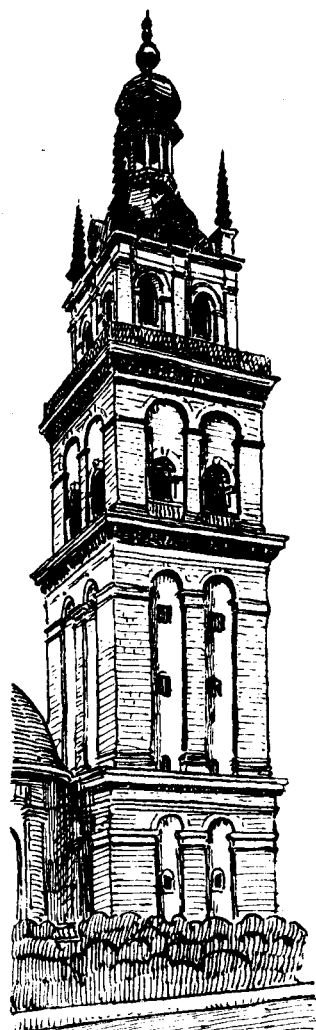

2

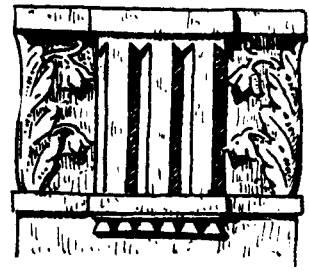

4

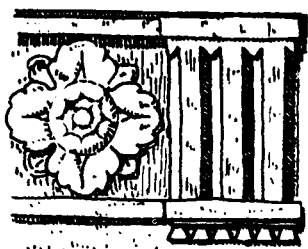

5

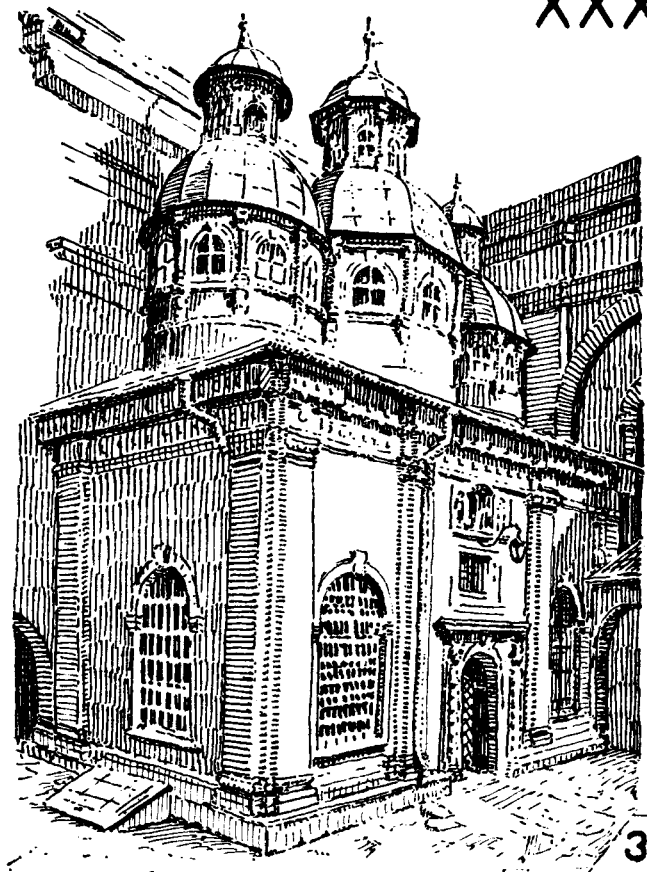

3

0 2 4 6 8m.

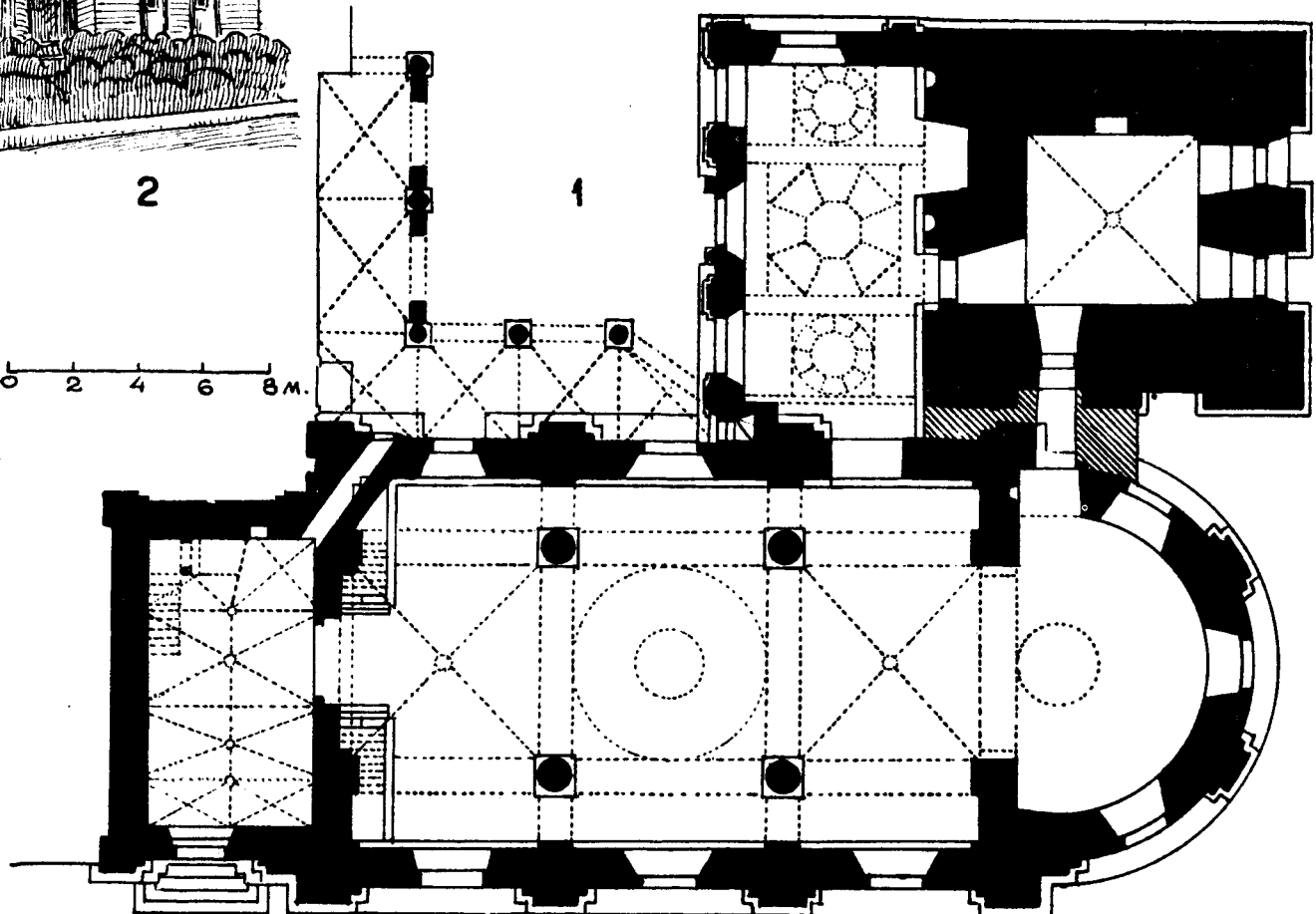

1

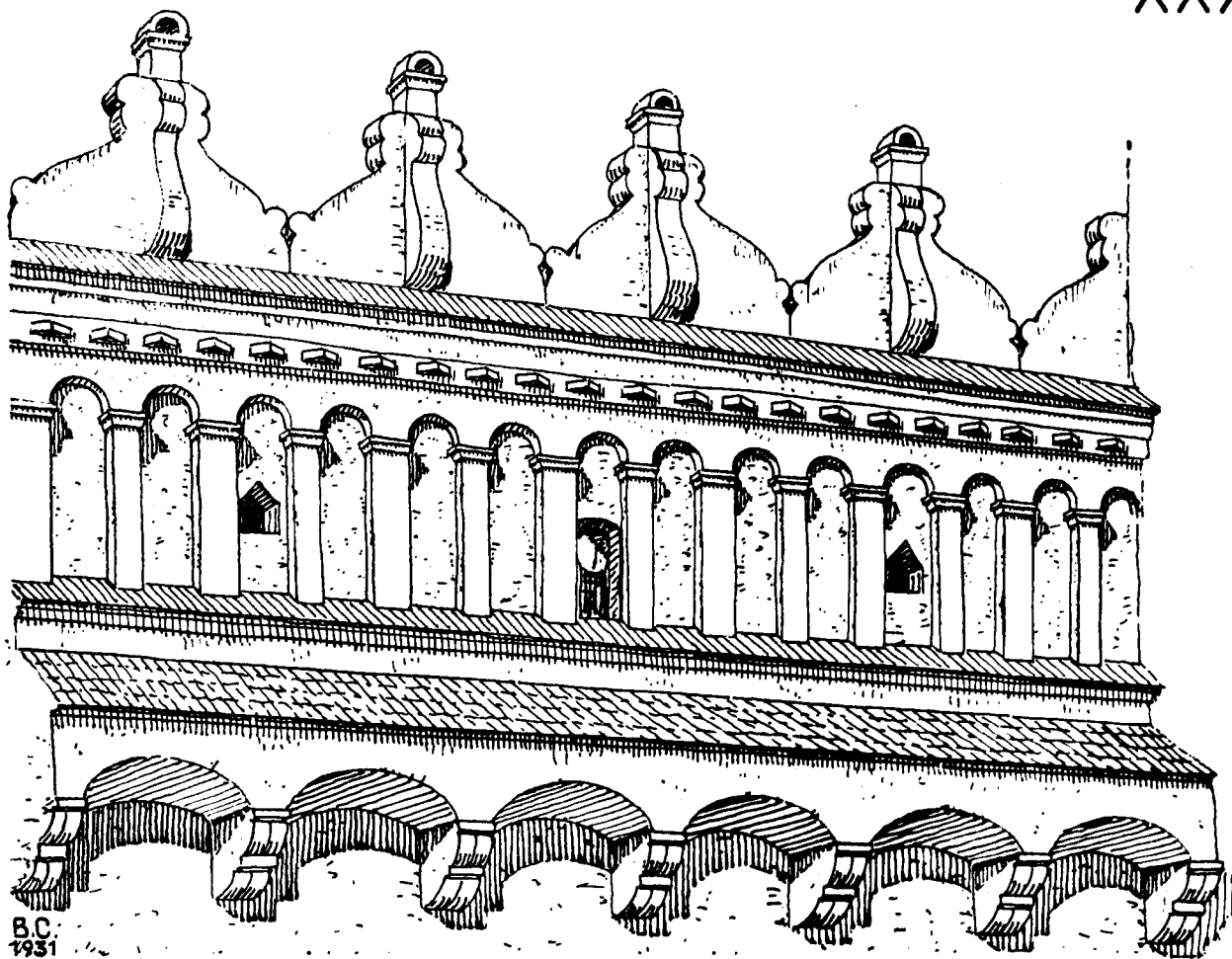

B.C.
1931

1

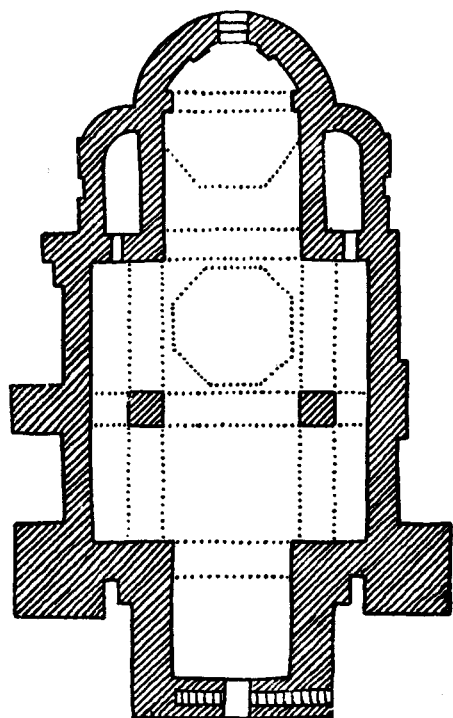

2

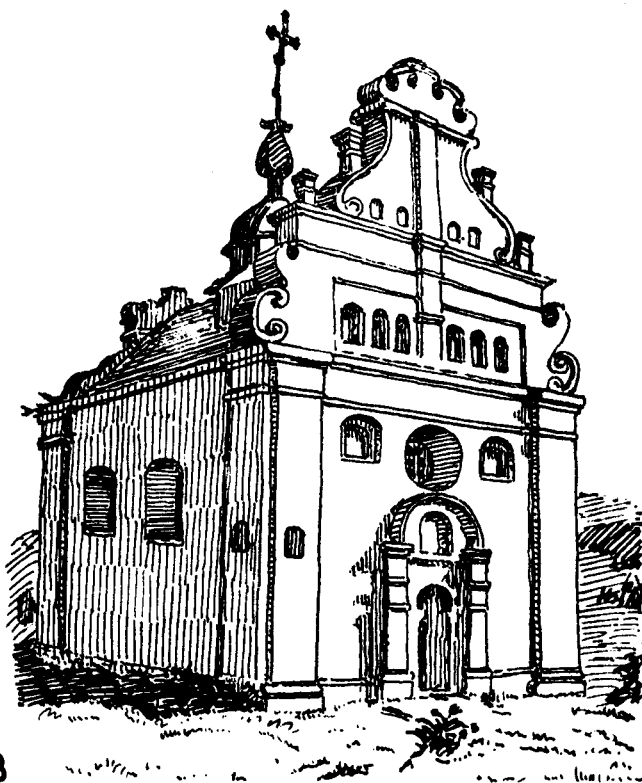

3

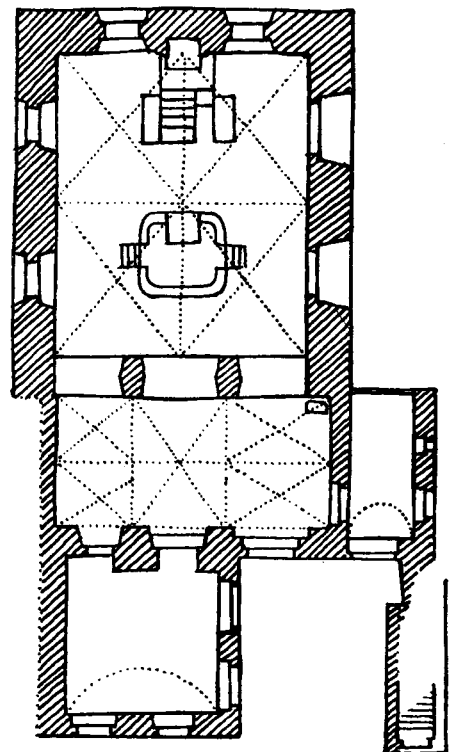
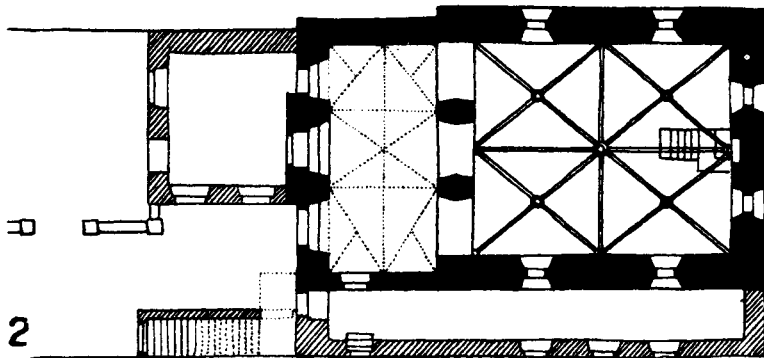
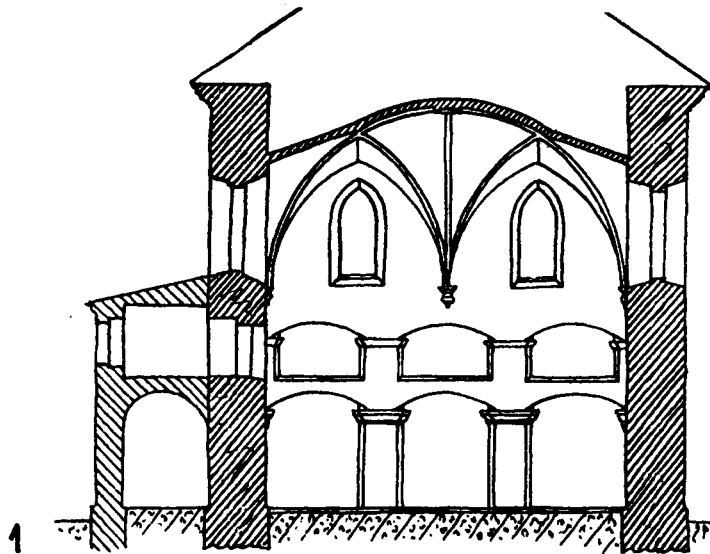
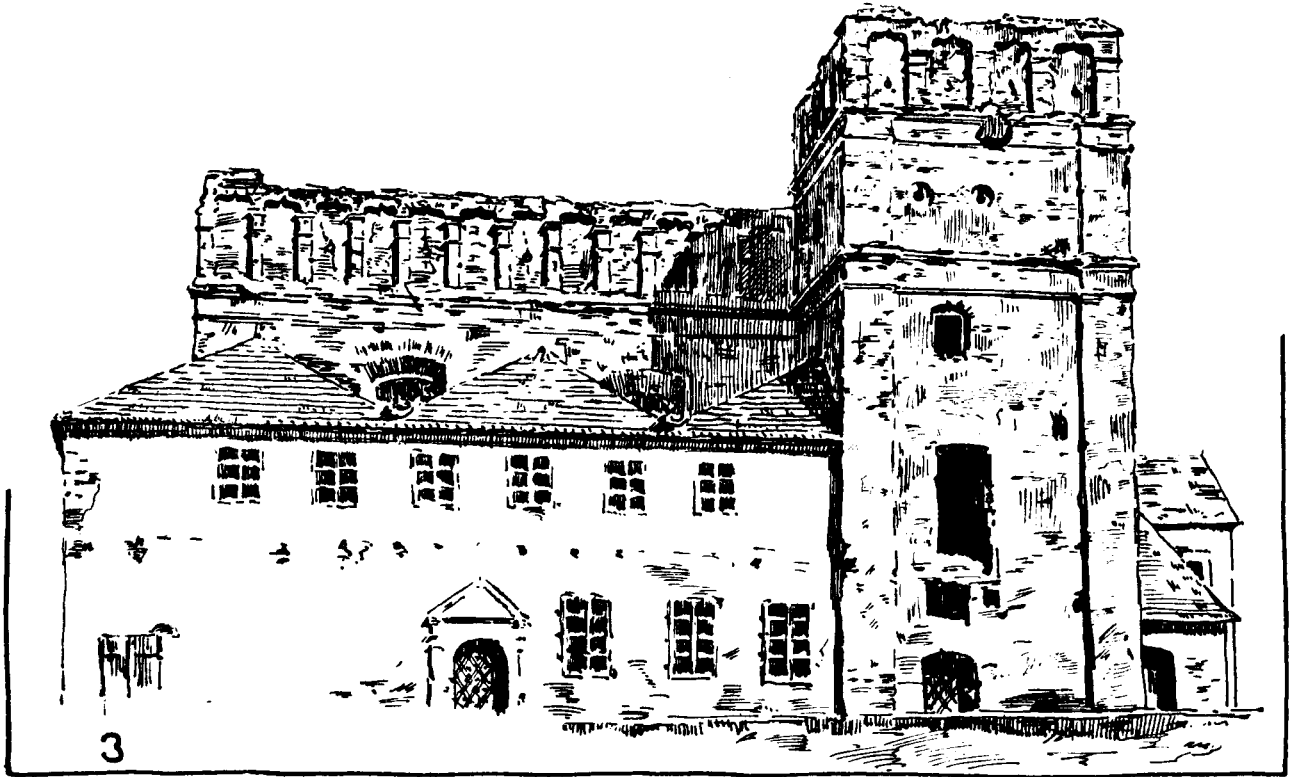

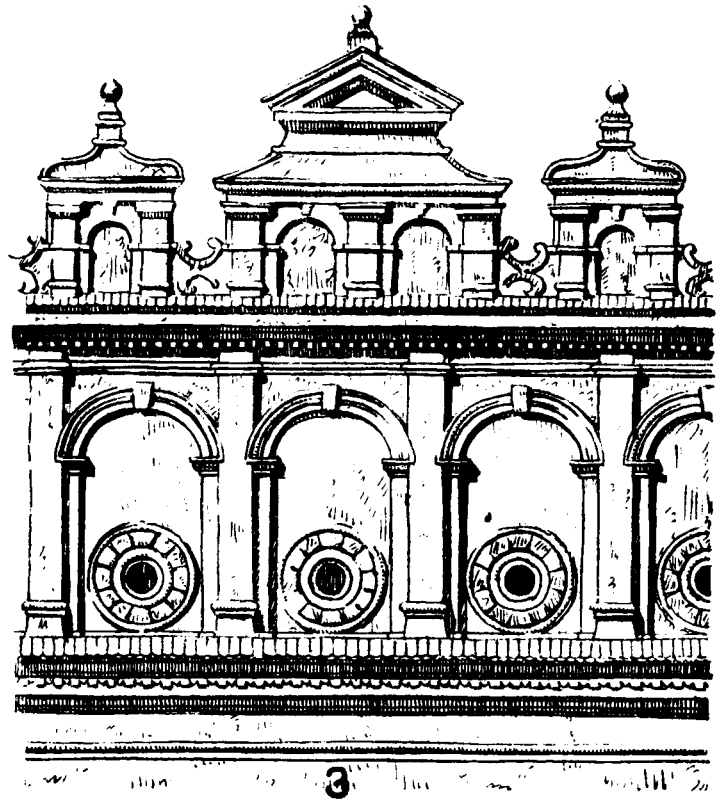
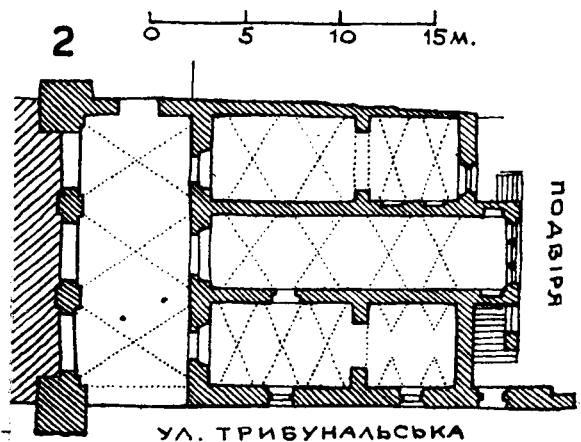
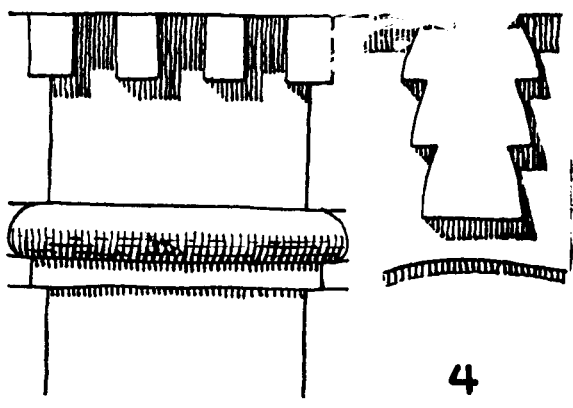
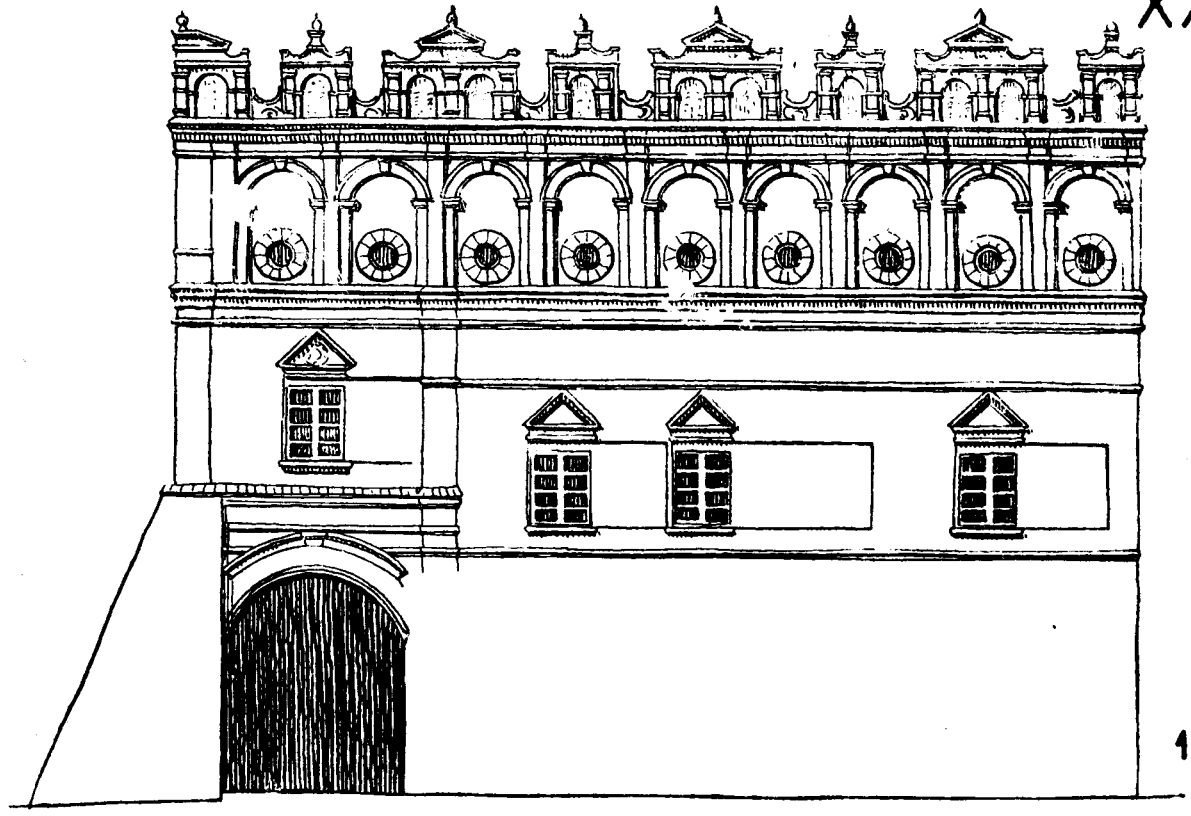

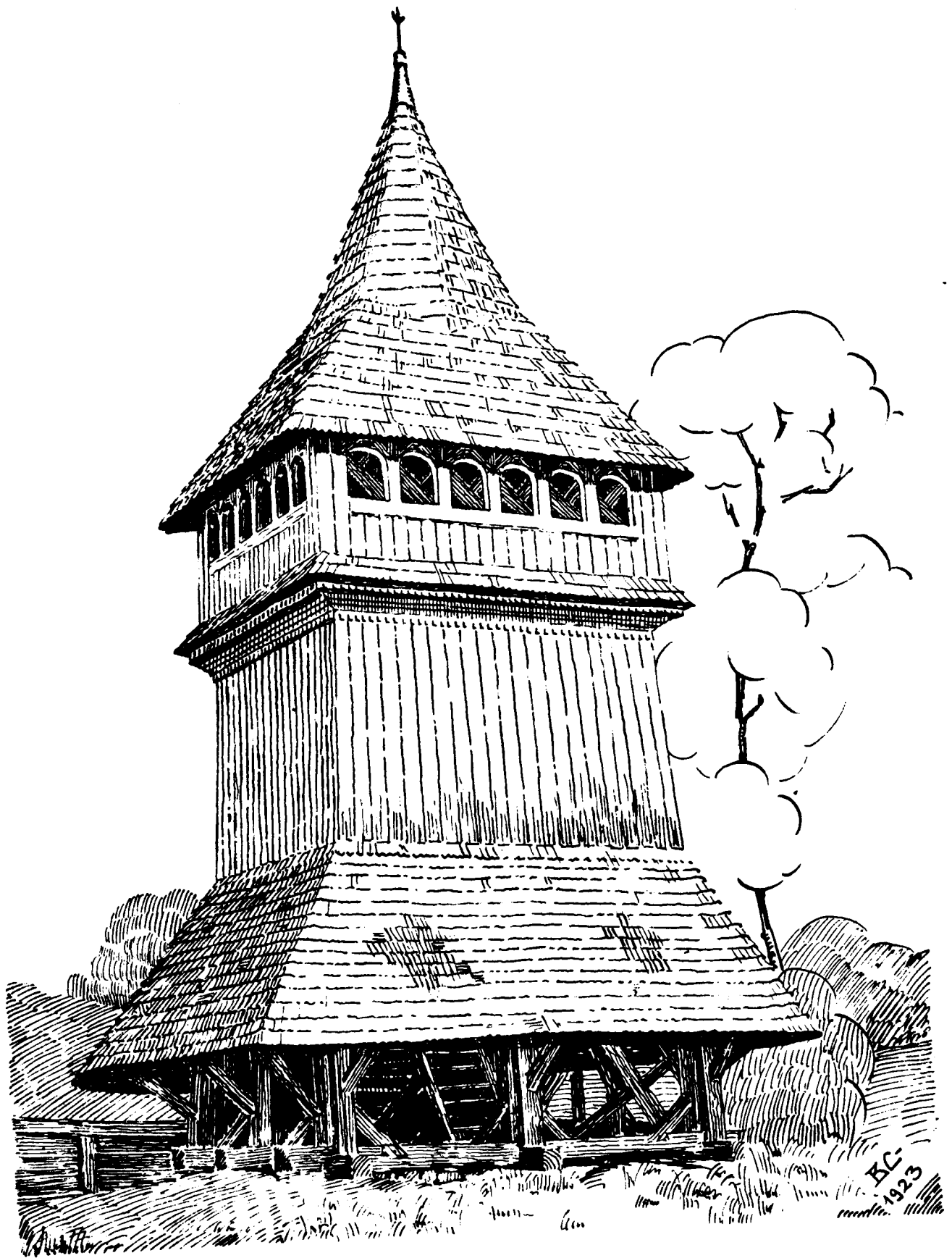

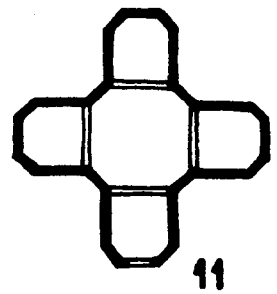
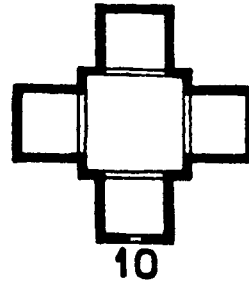
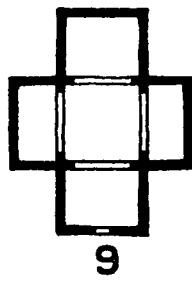
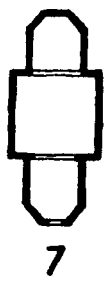
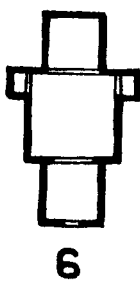
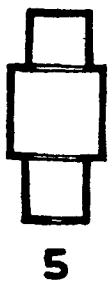
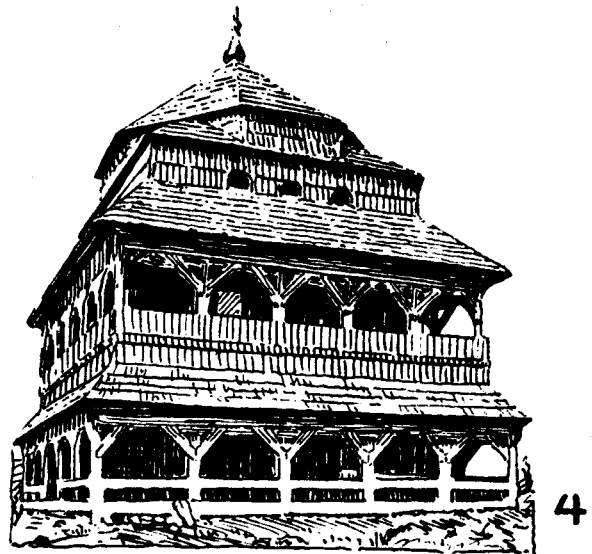
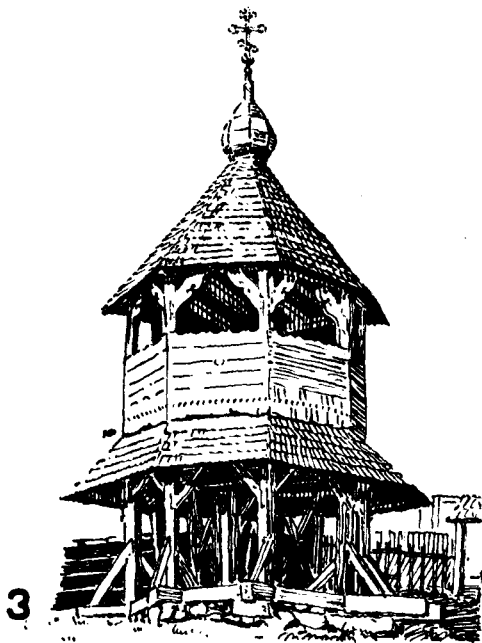
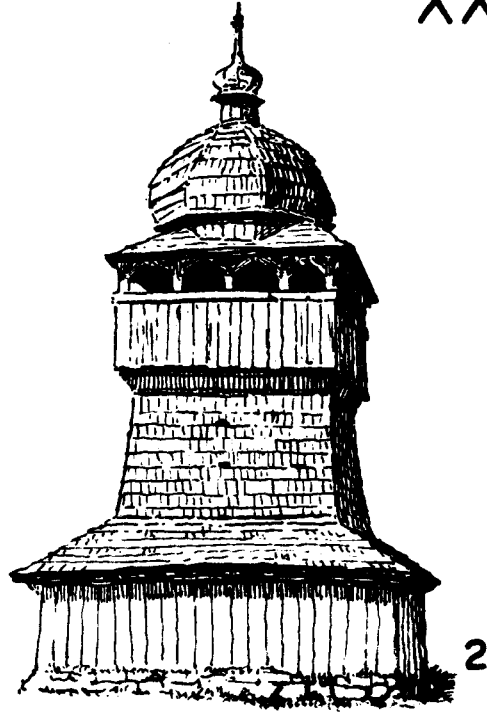
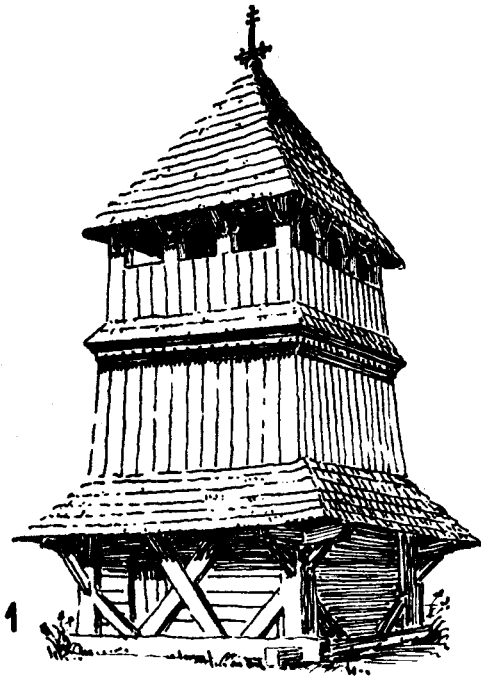

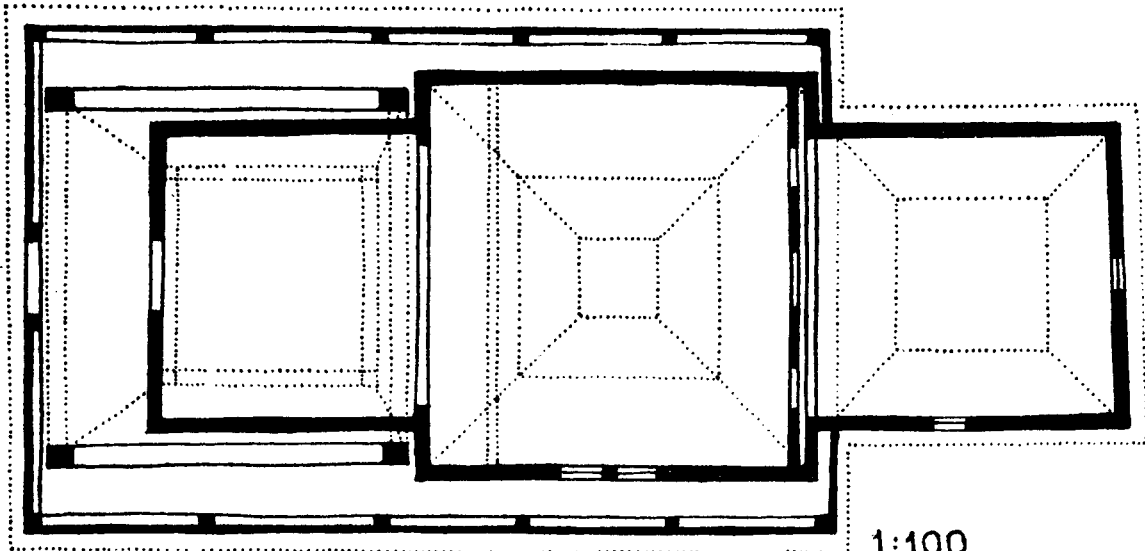
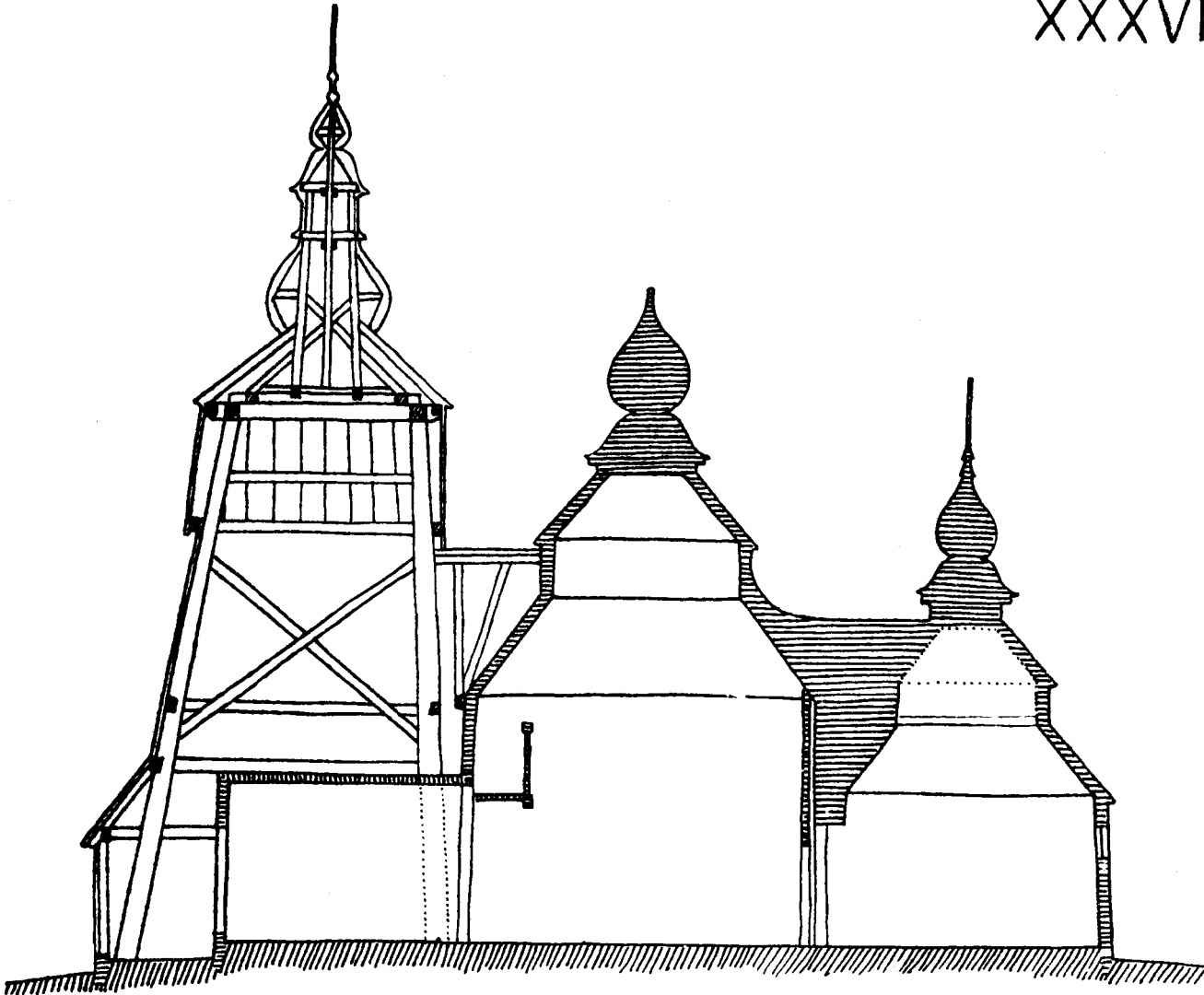

1:100

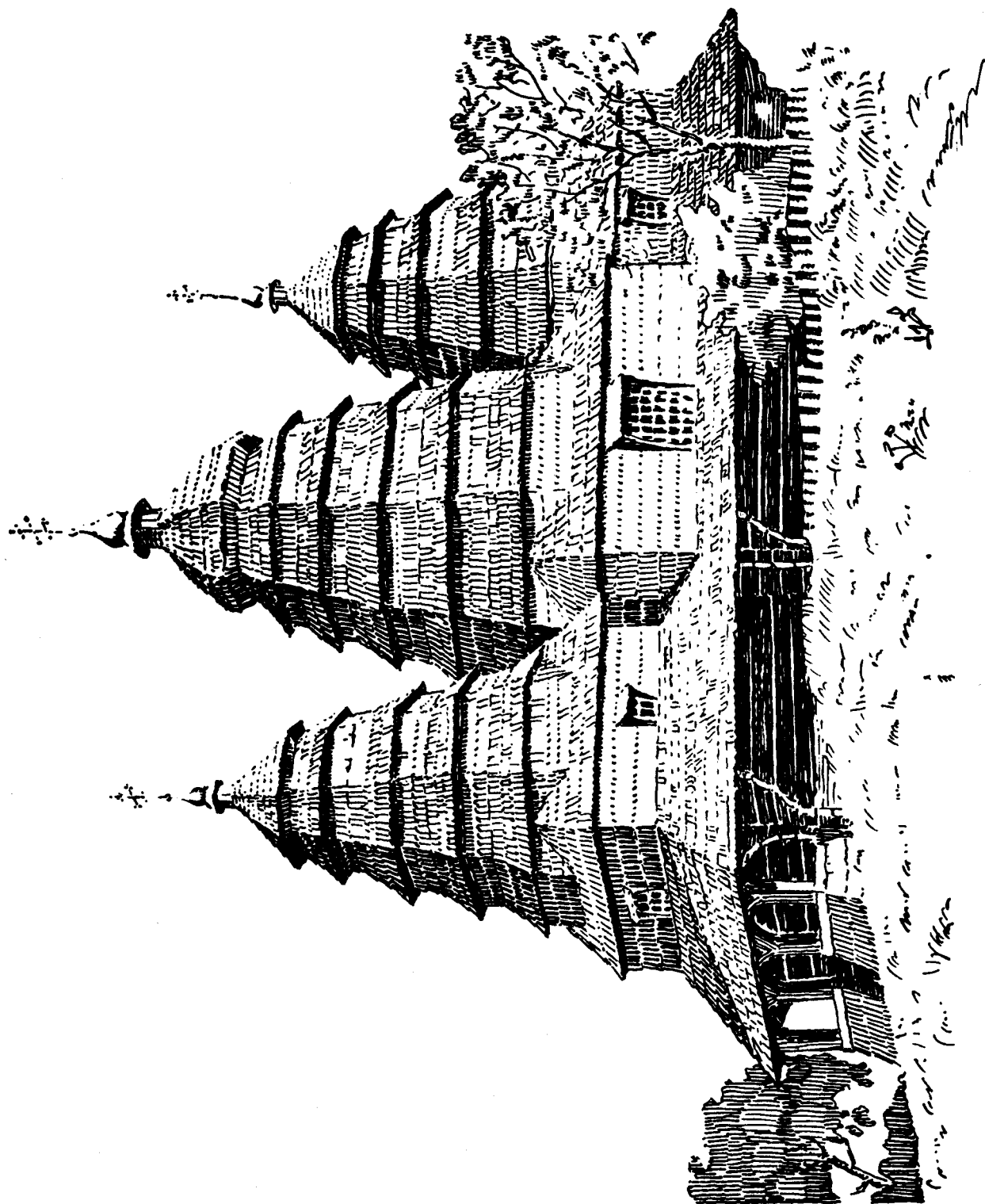

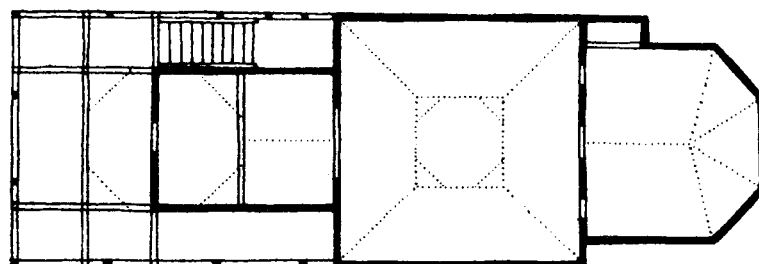
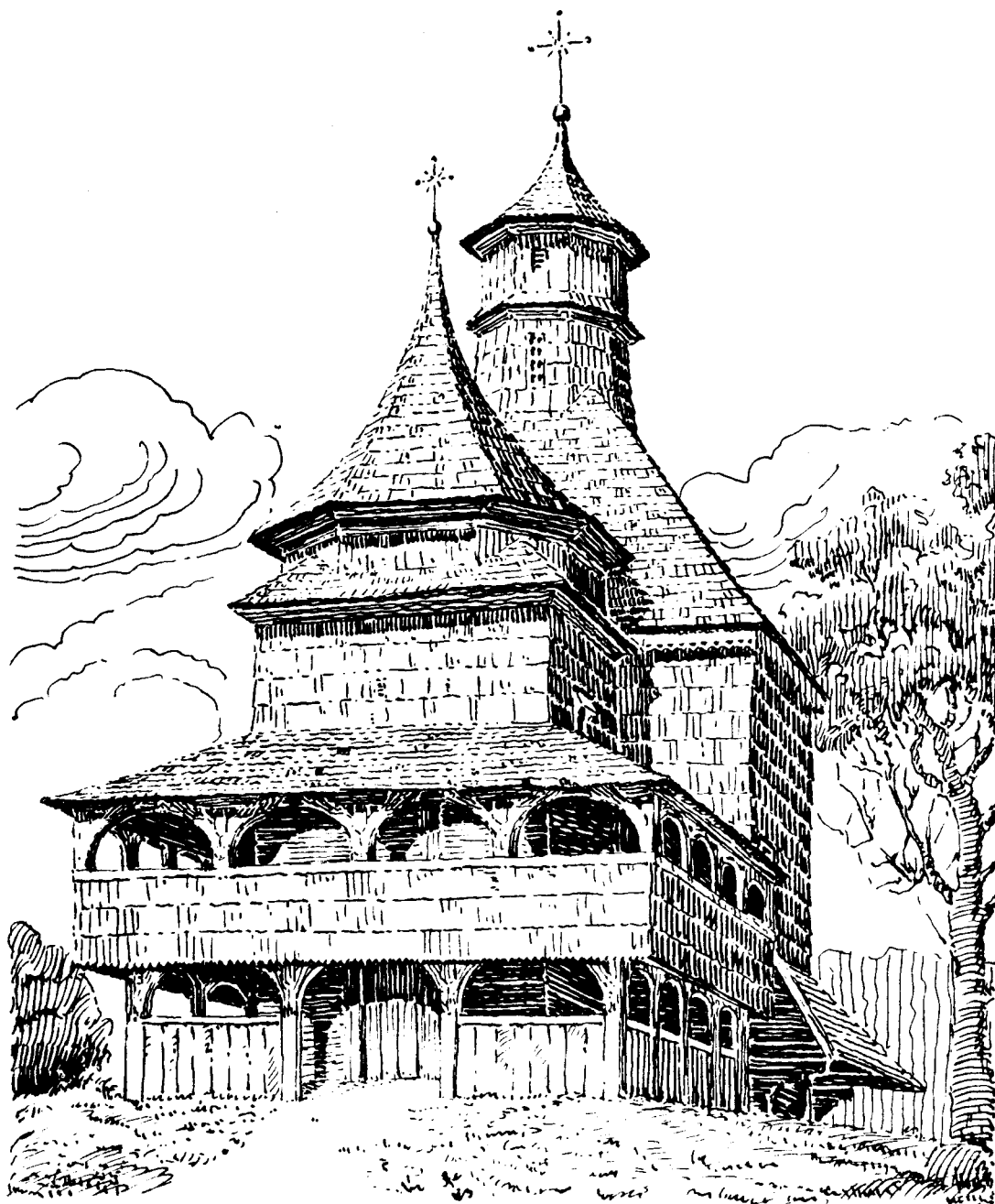

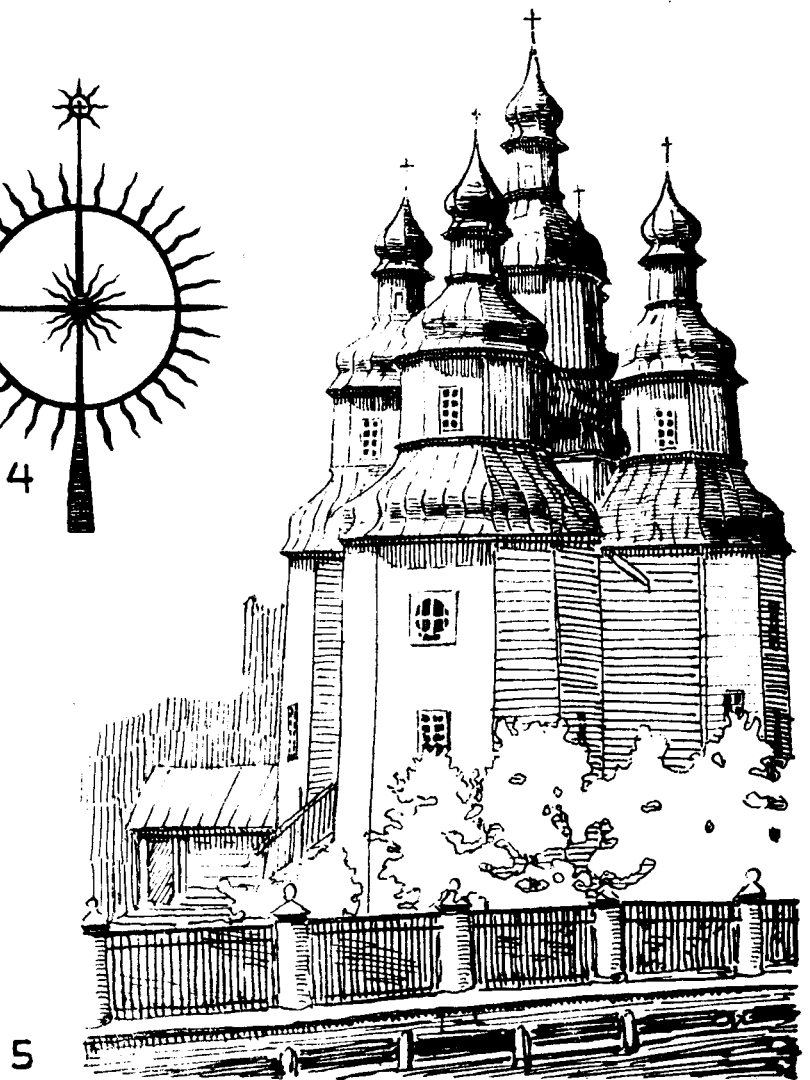
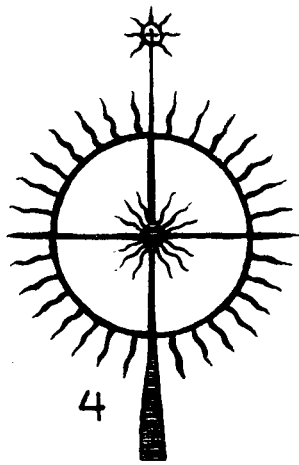
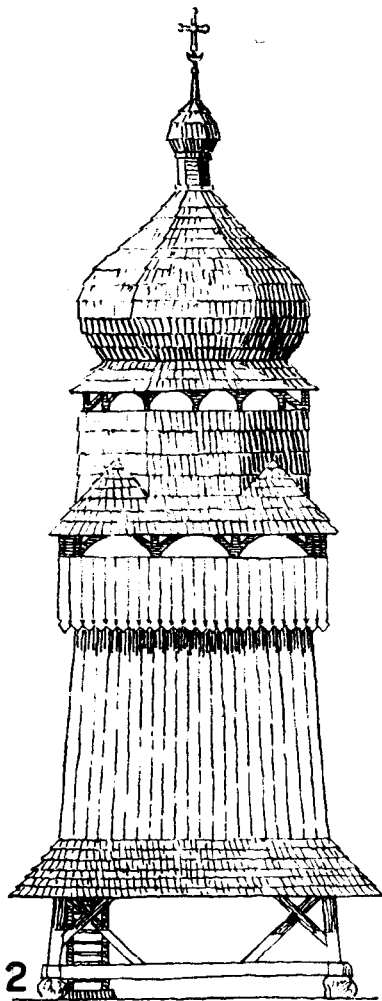
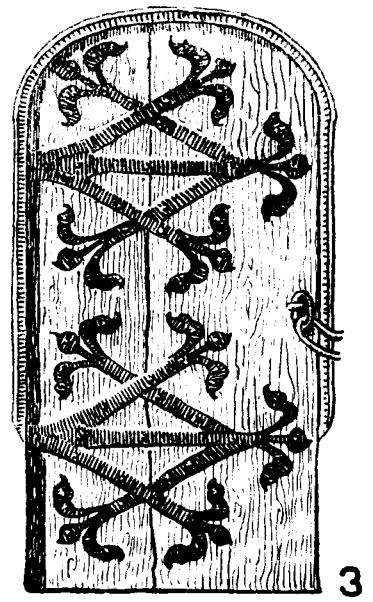

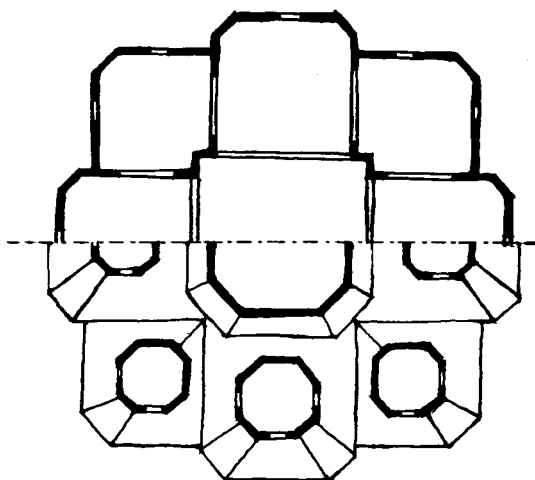

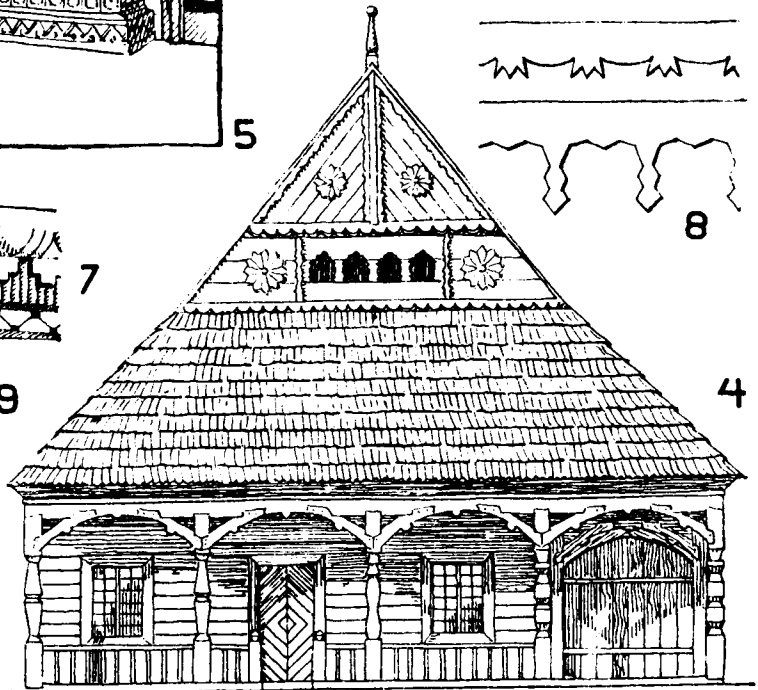
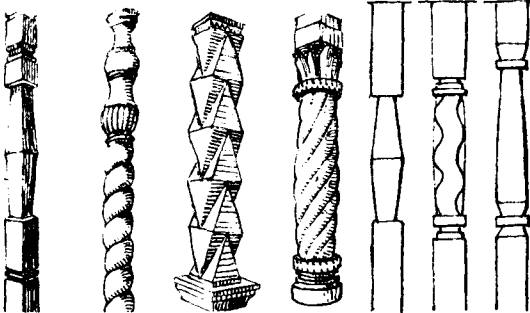
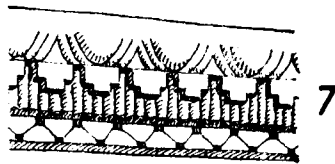
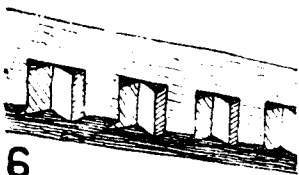
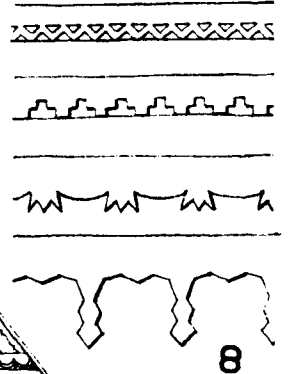
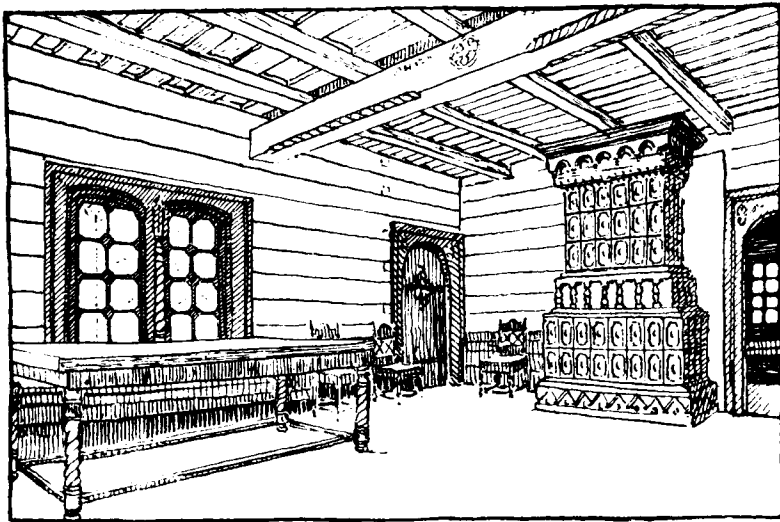
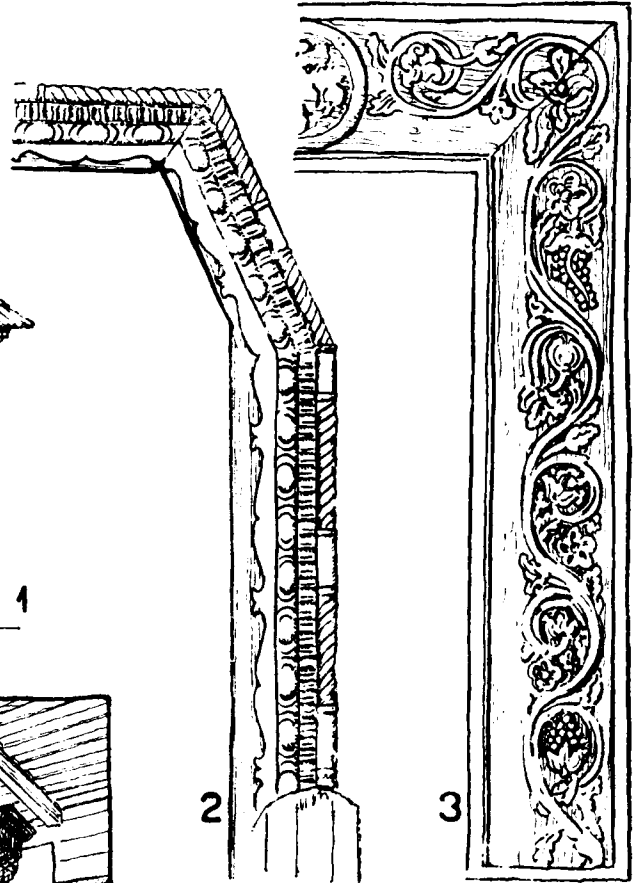
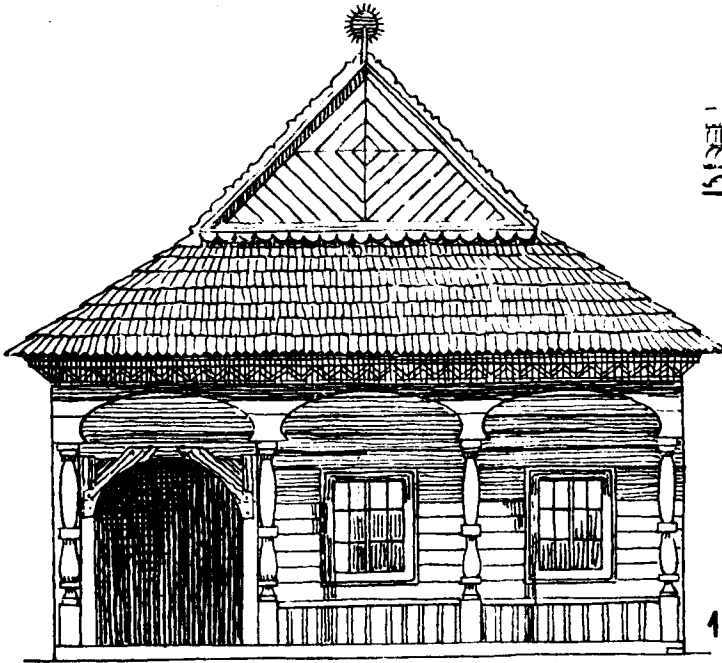

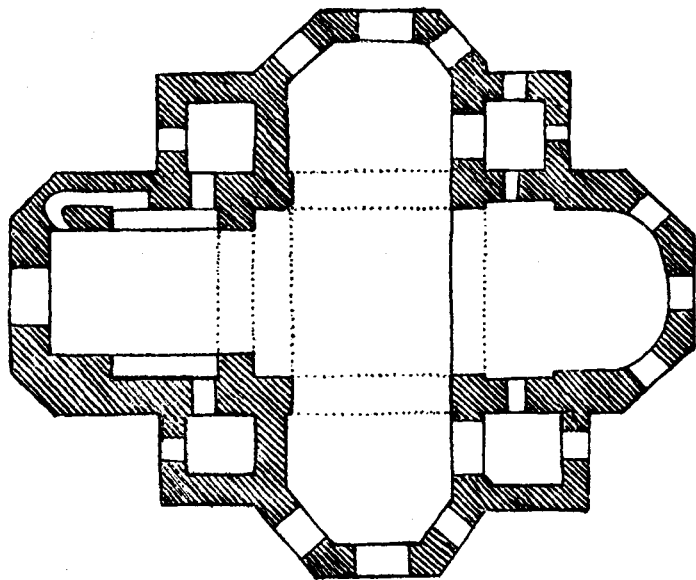

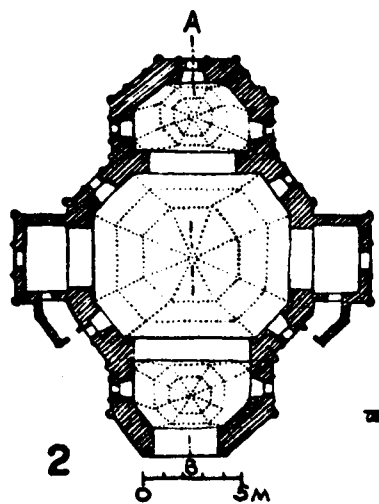
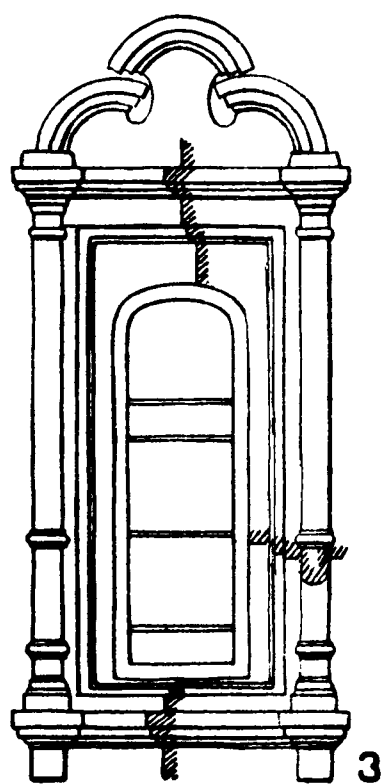

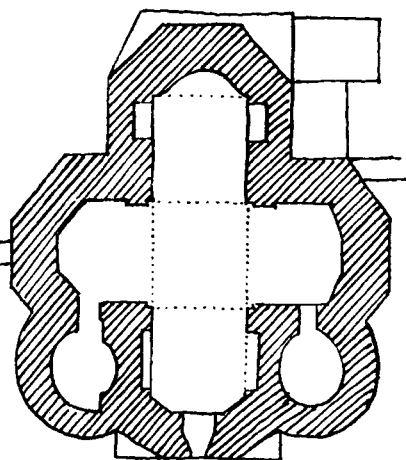
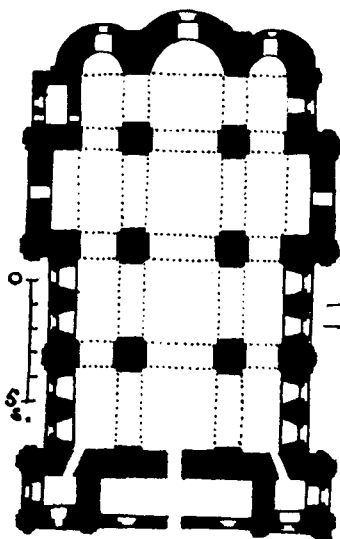
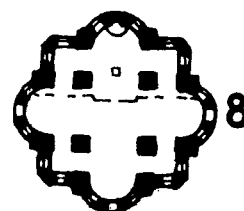
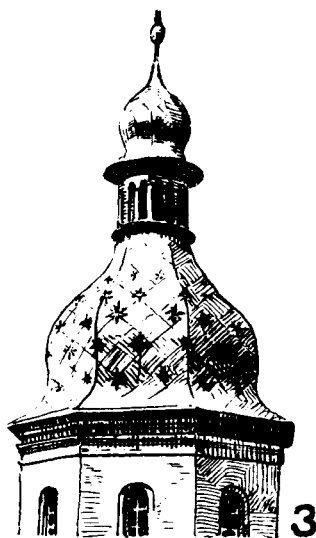
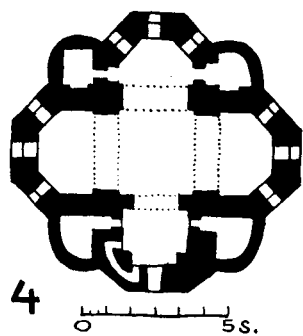

6

5

7

4

3

2

8

1

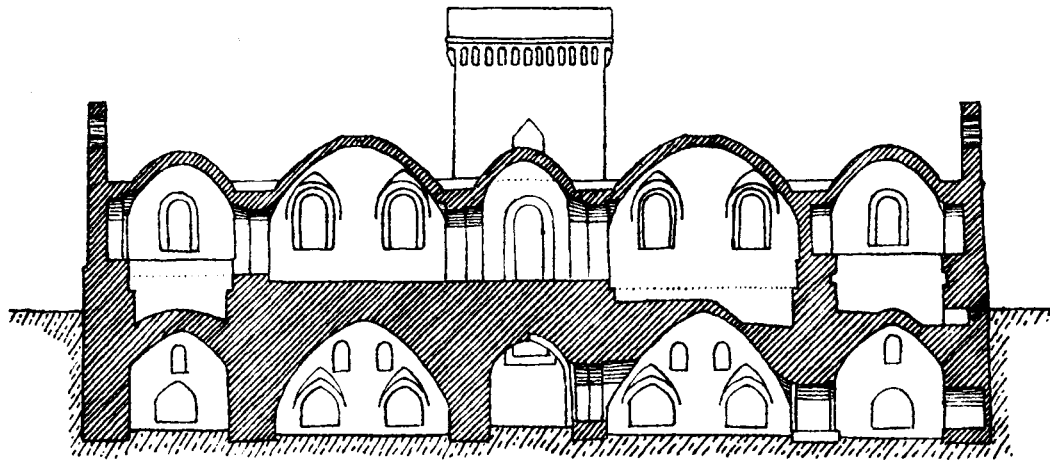

1

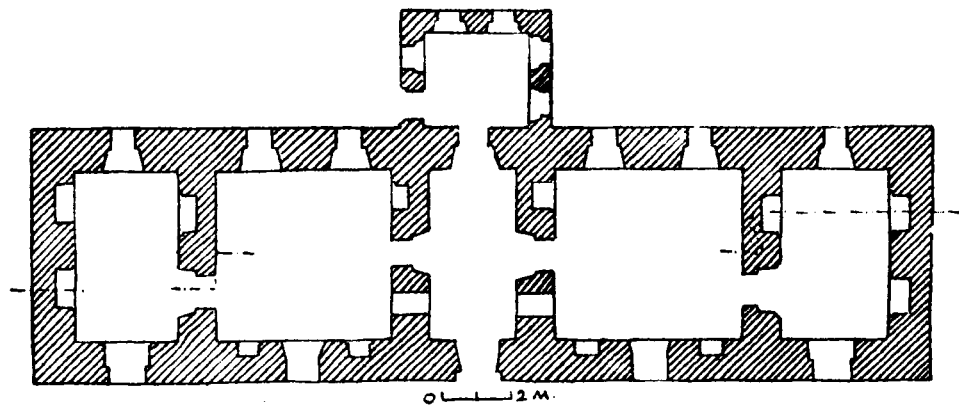

2

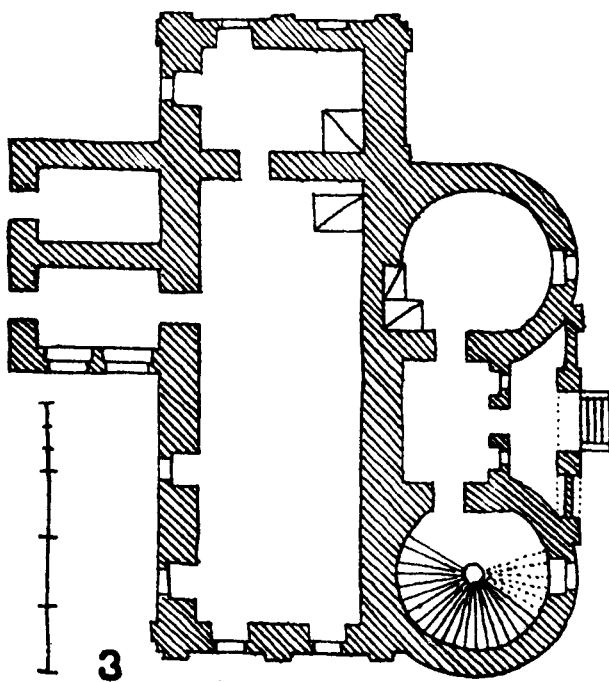

3

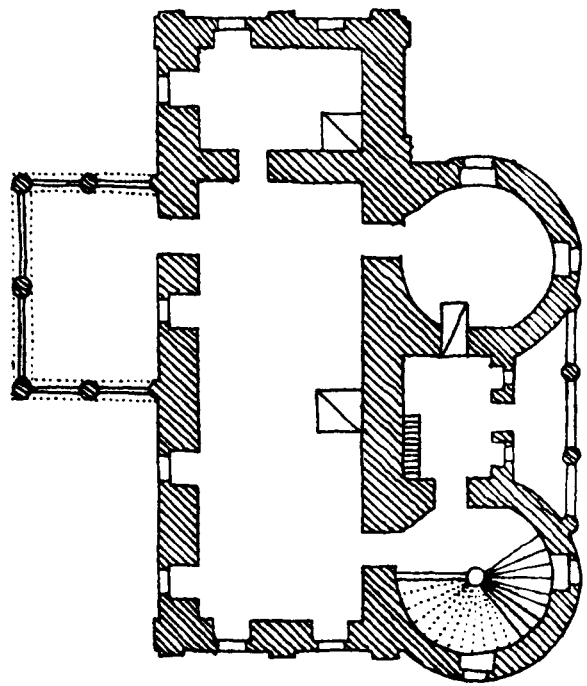

4

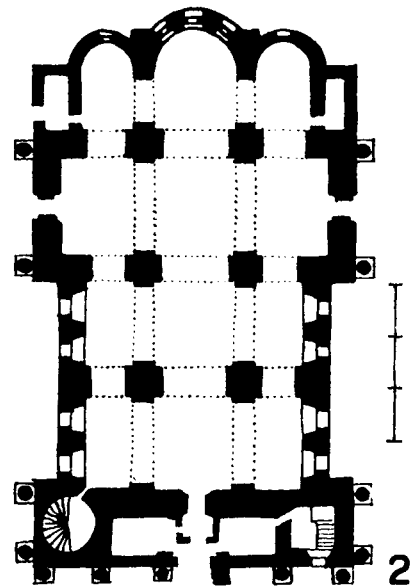
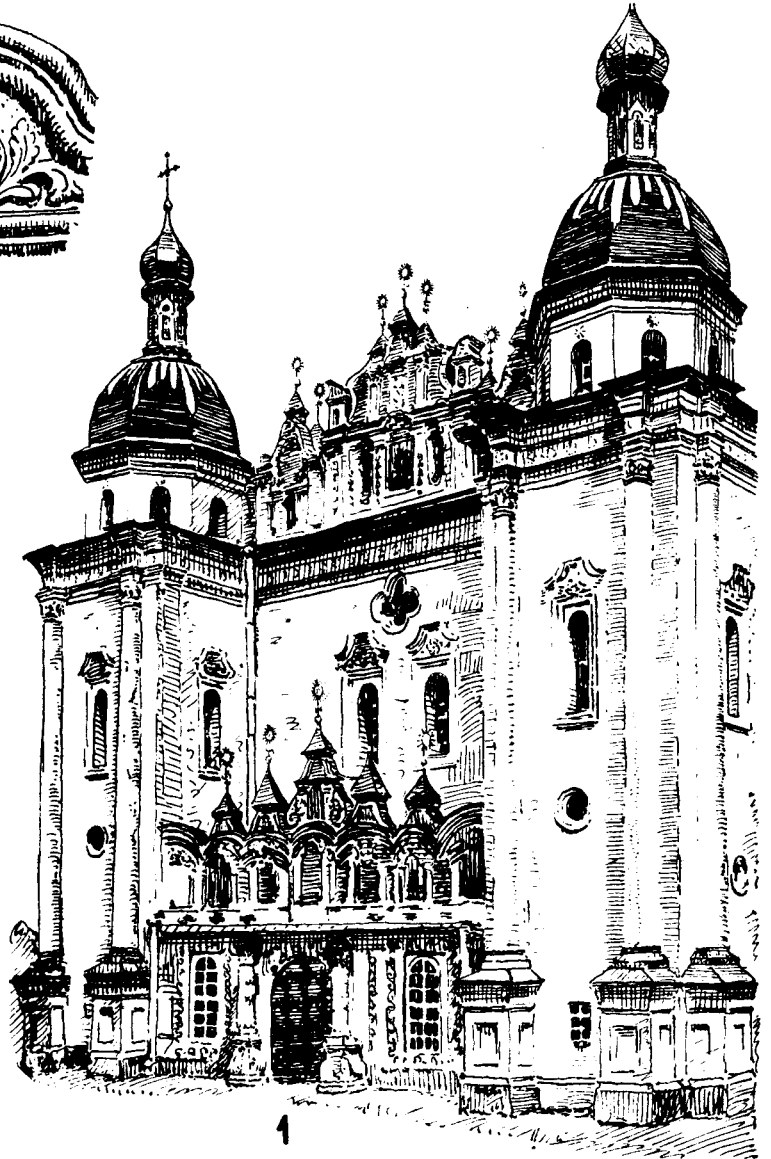
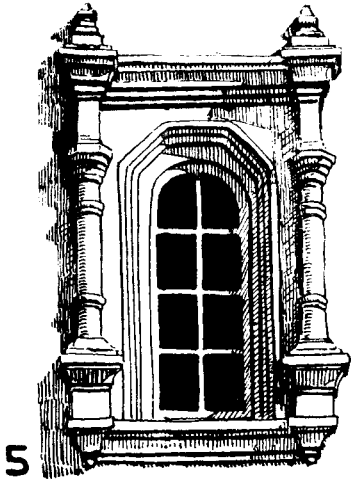



1

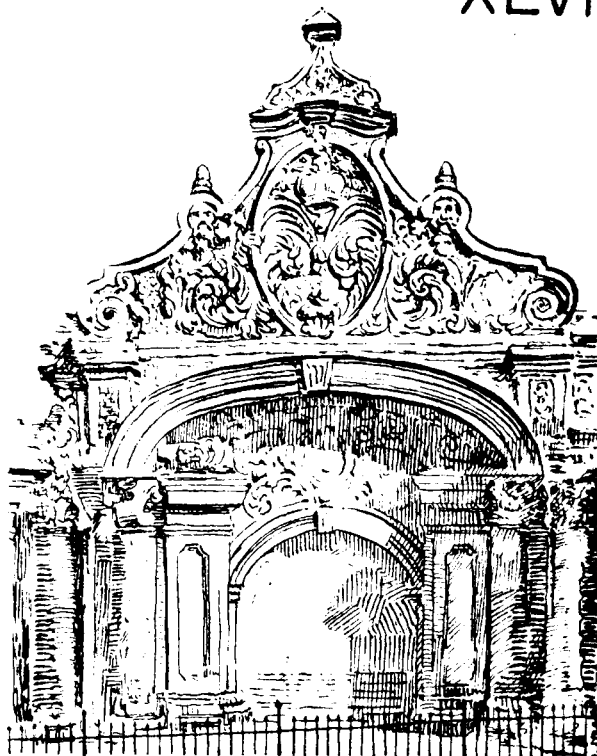

3

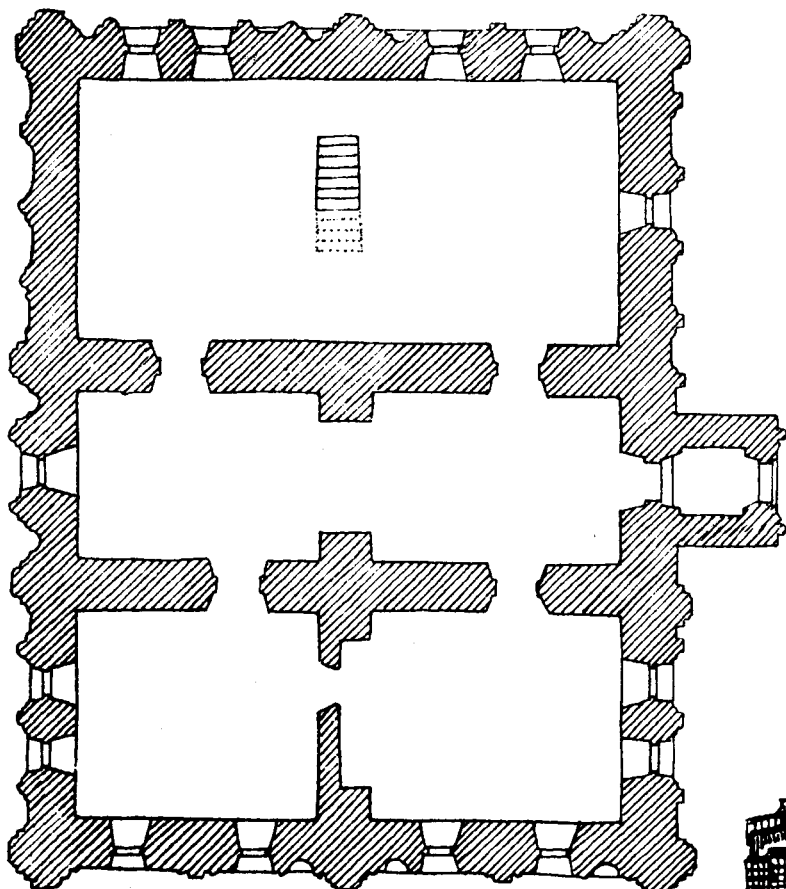

2

6 G.M.



4

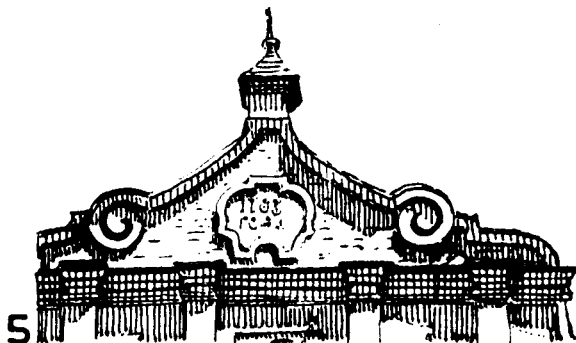

5

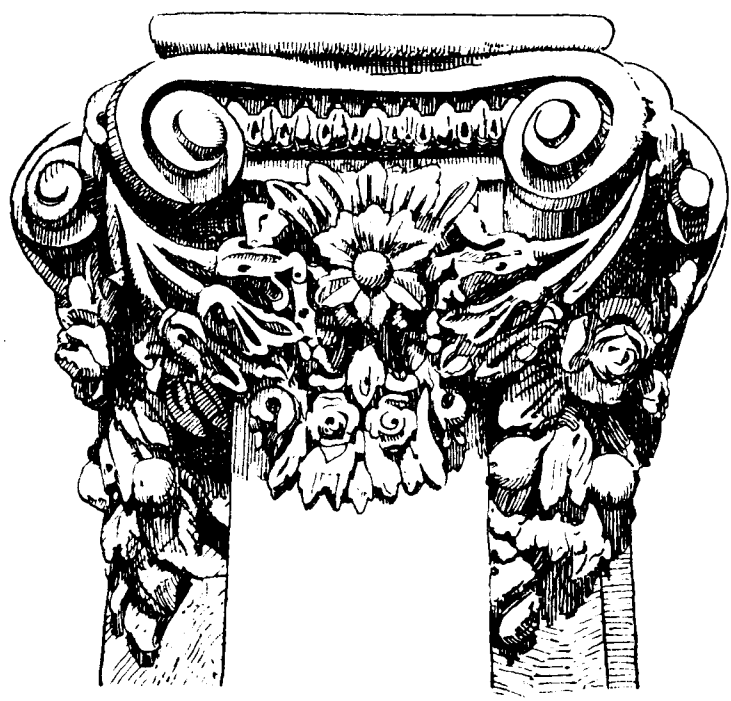
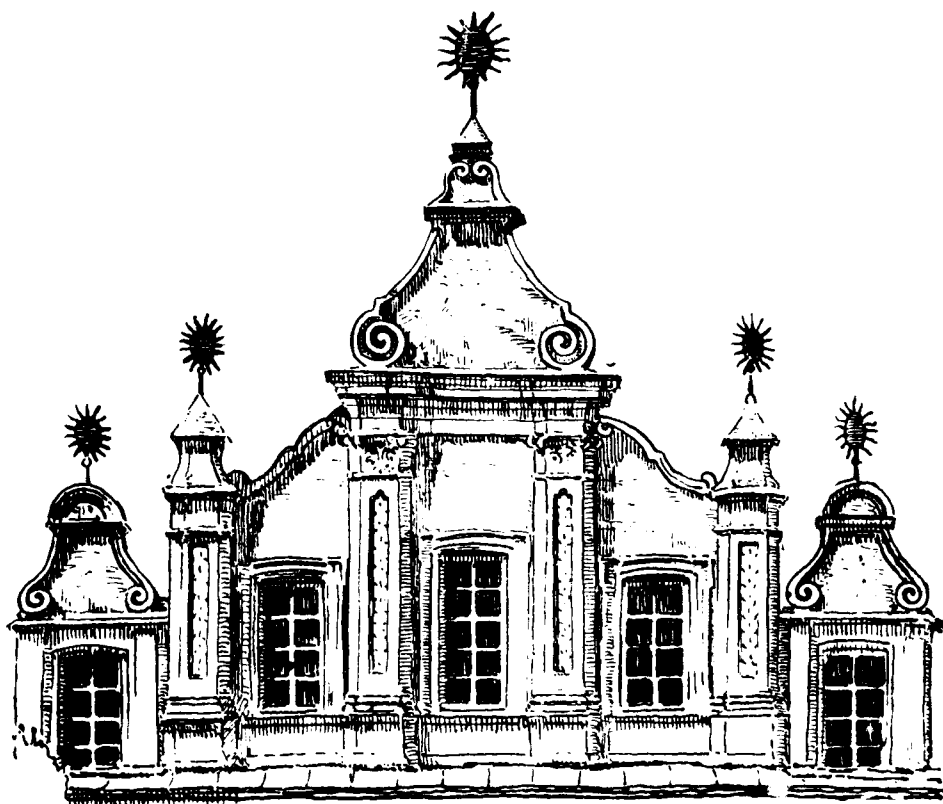

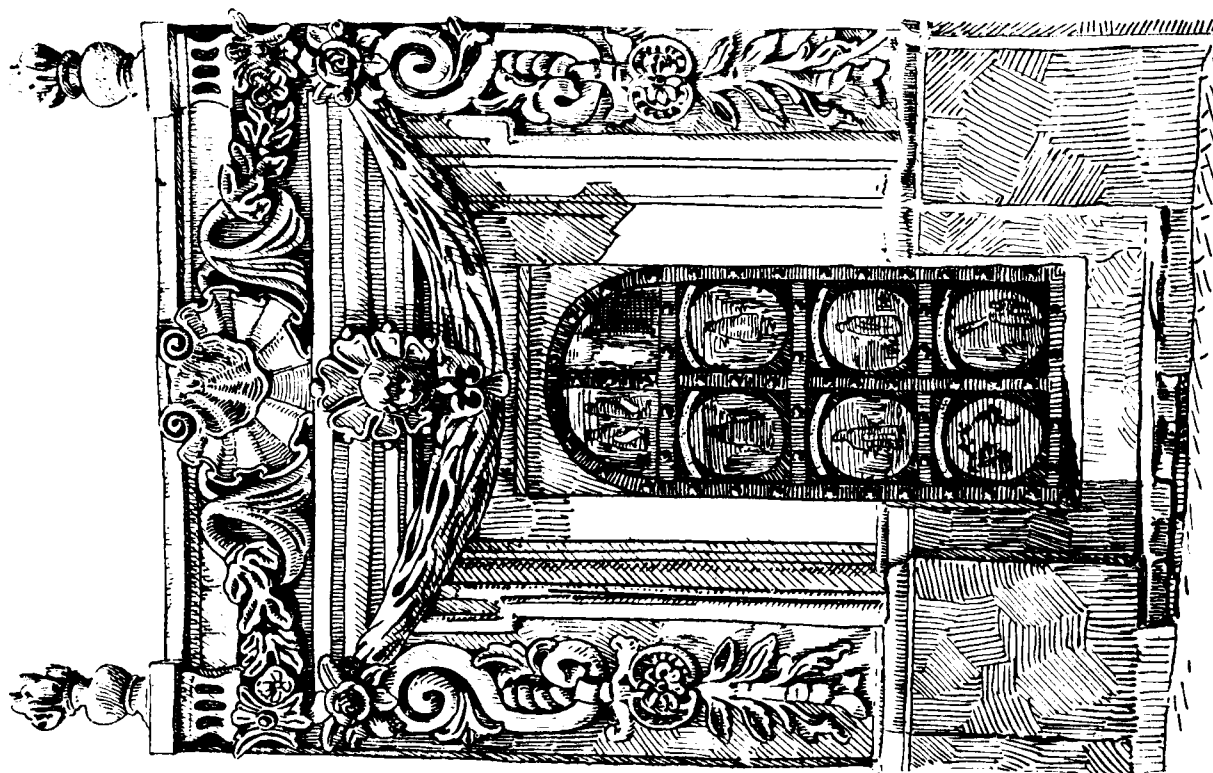

2

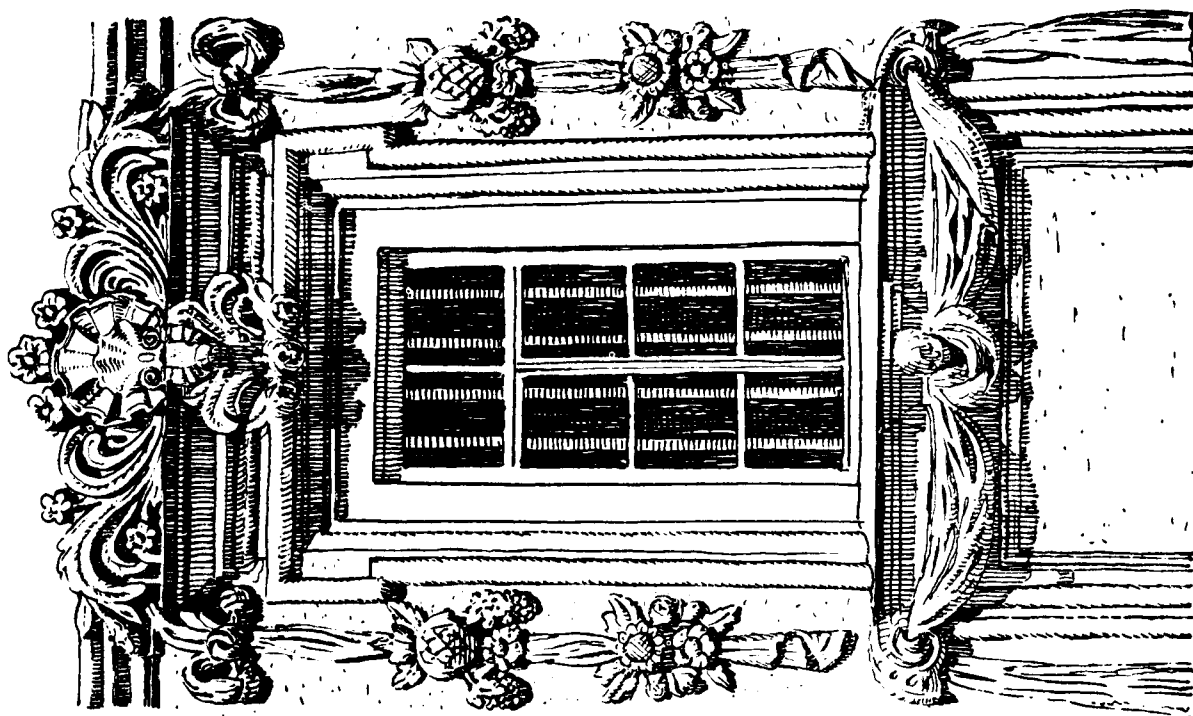

1

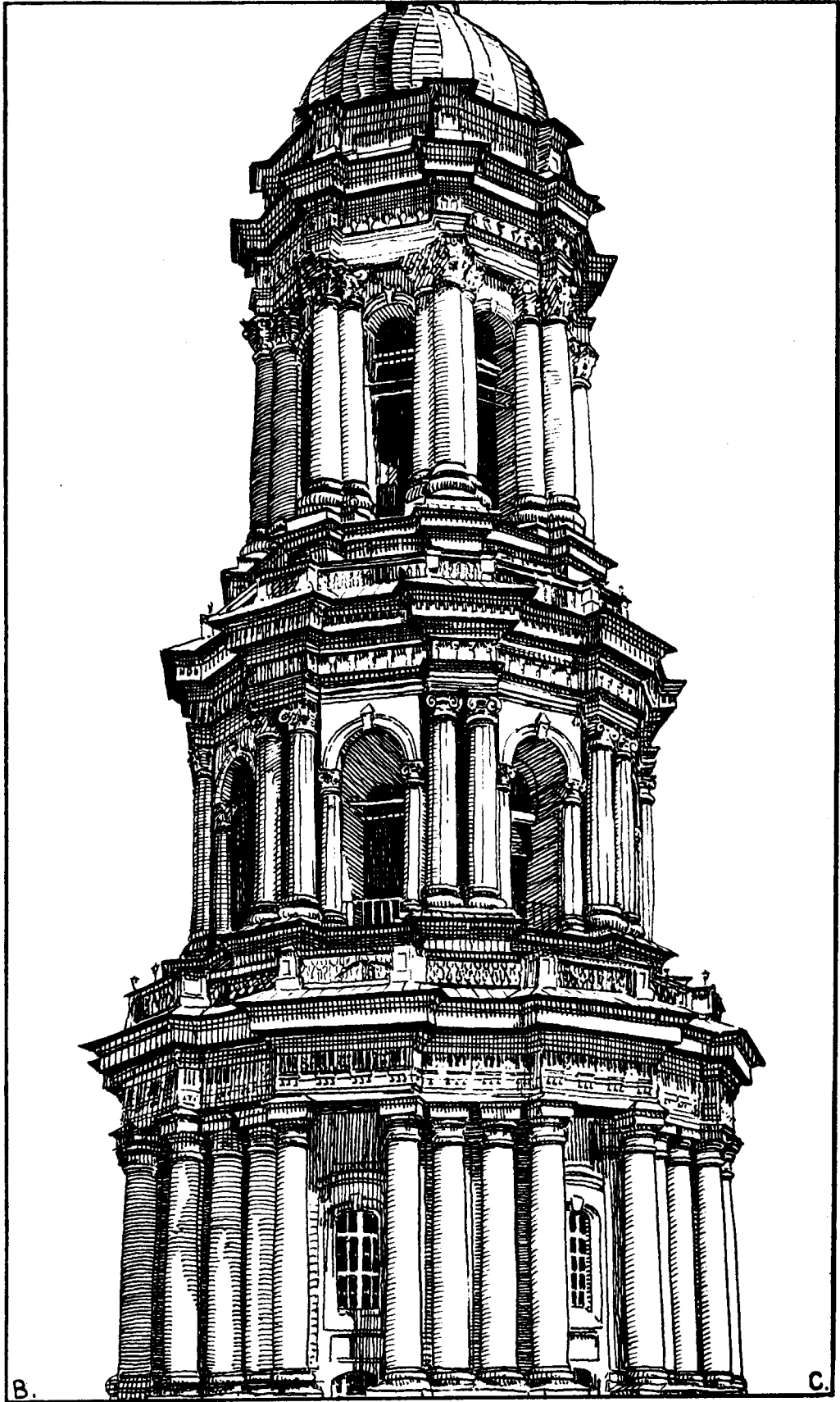

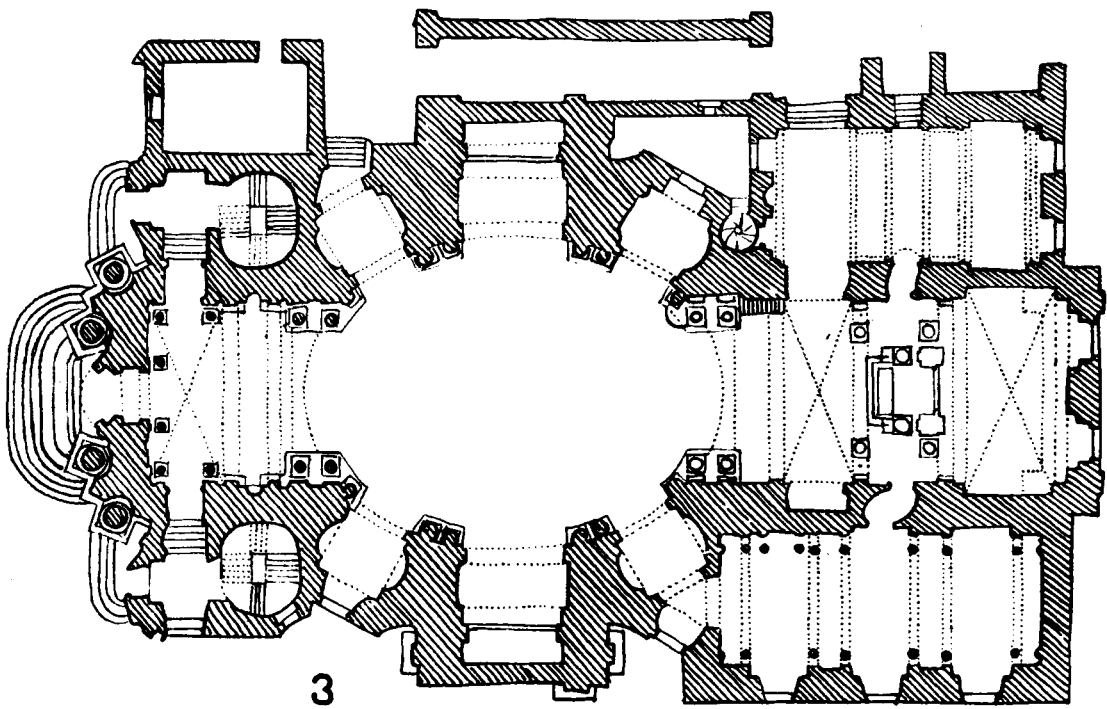
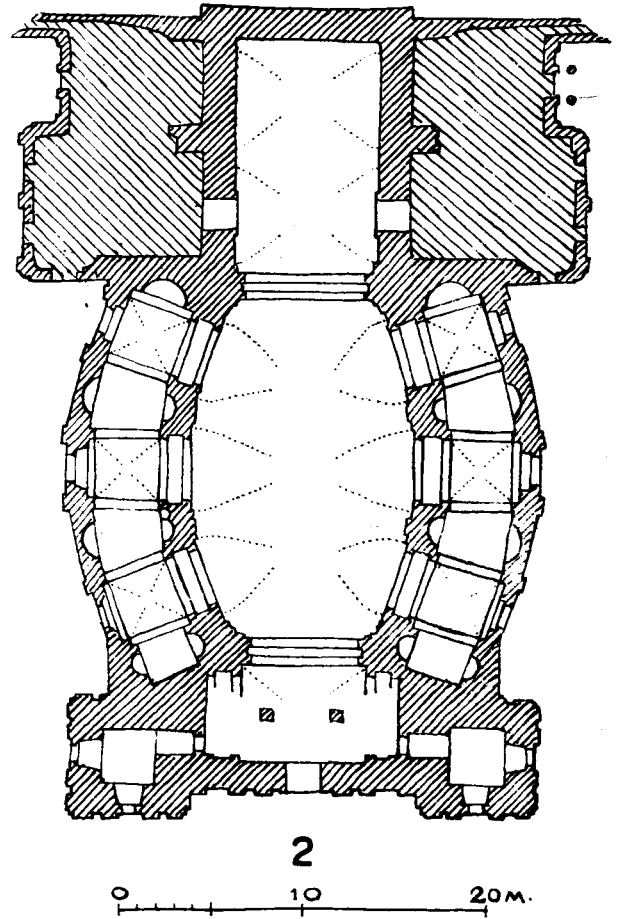
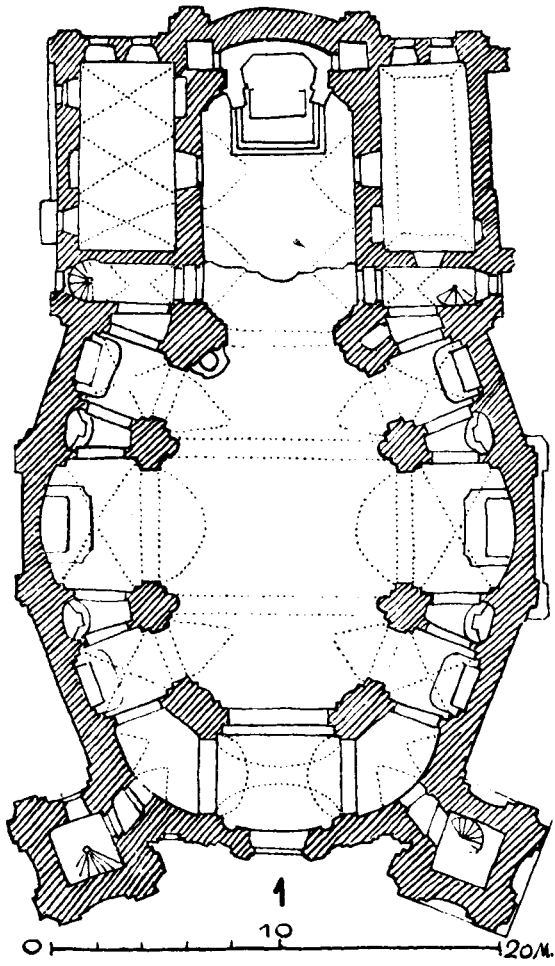

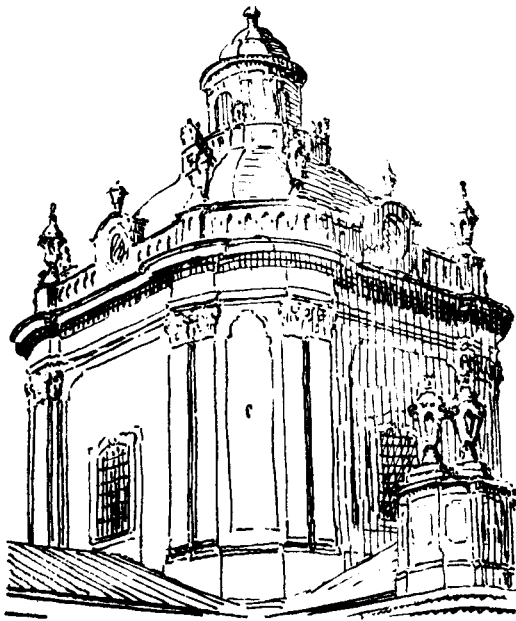

1

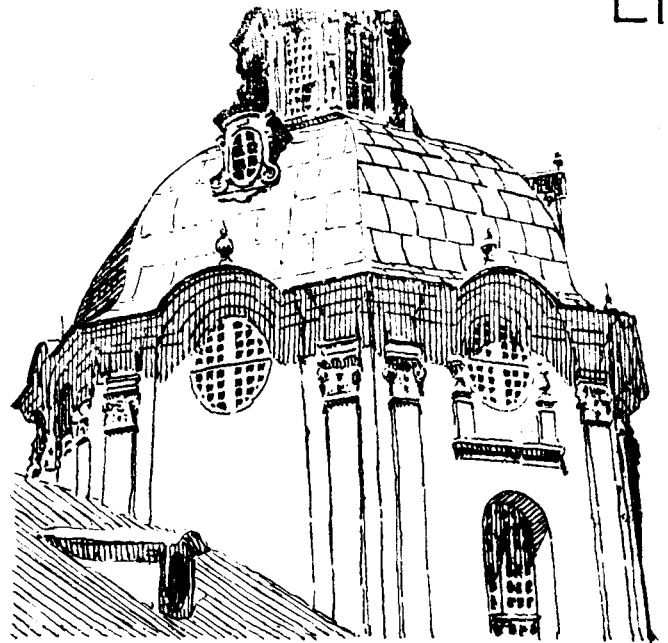

2

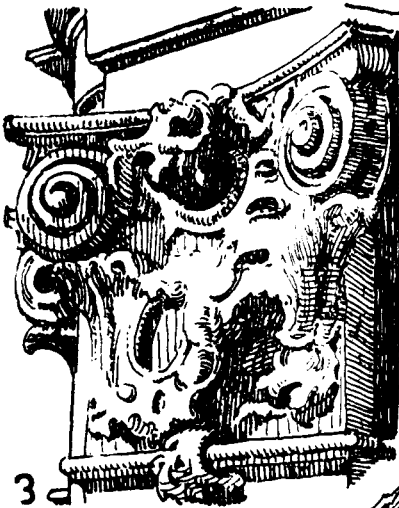

3

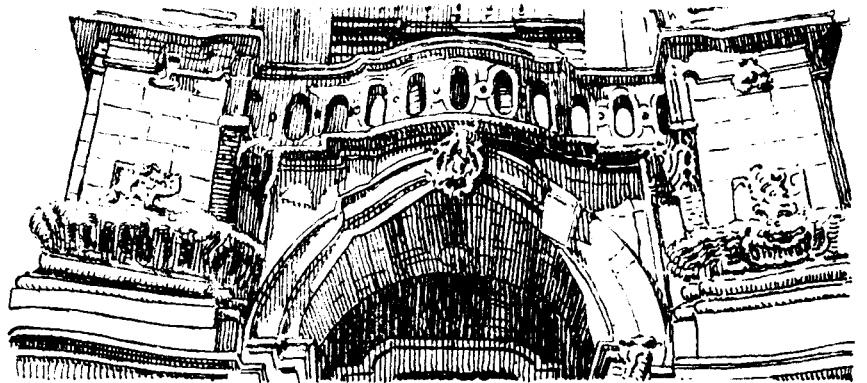

4

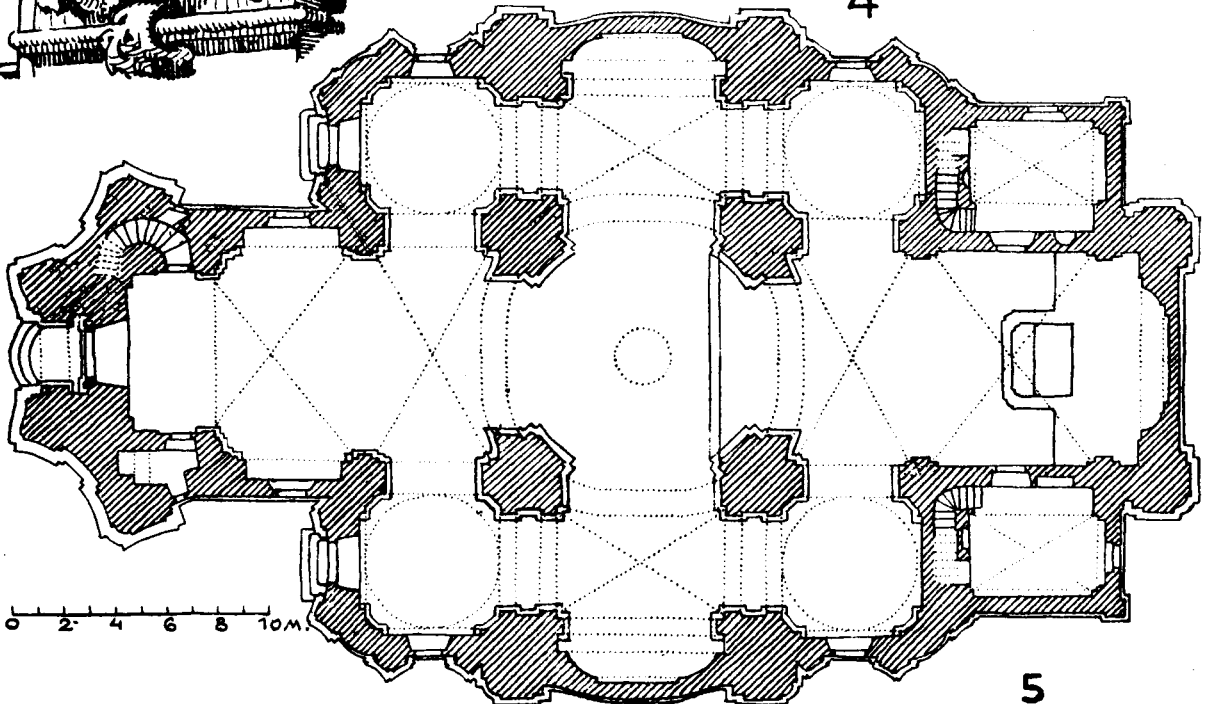

5

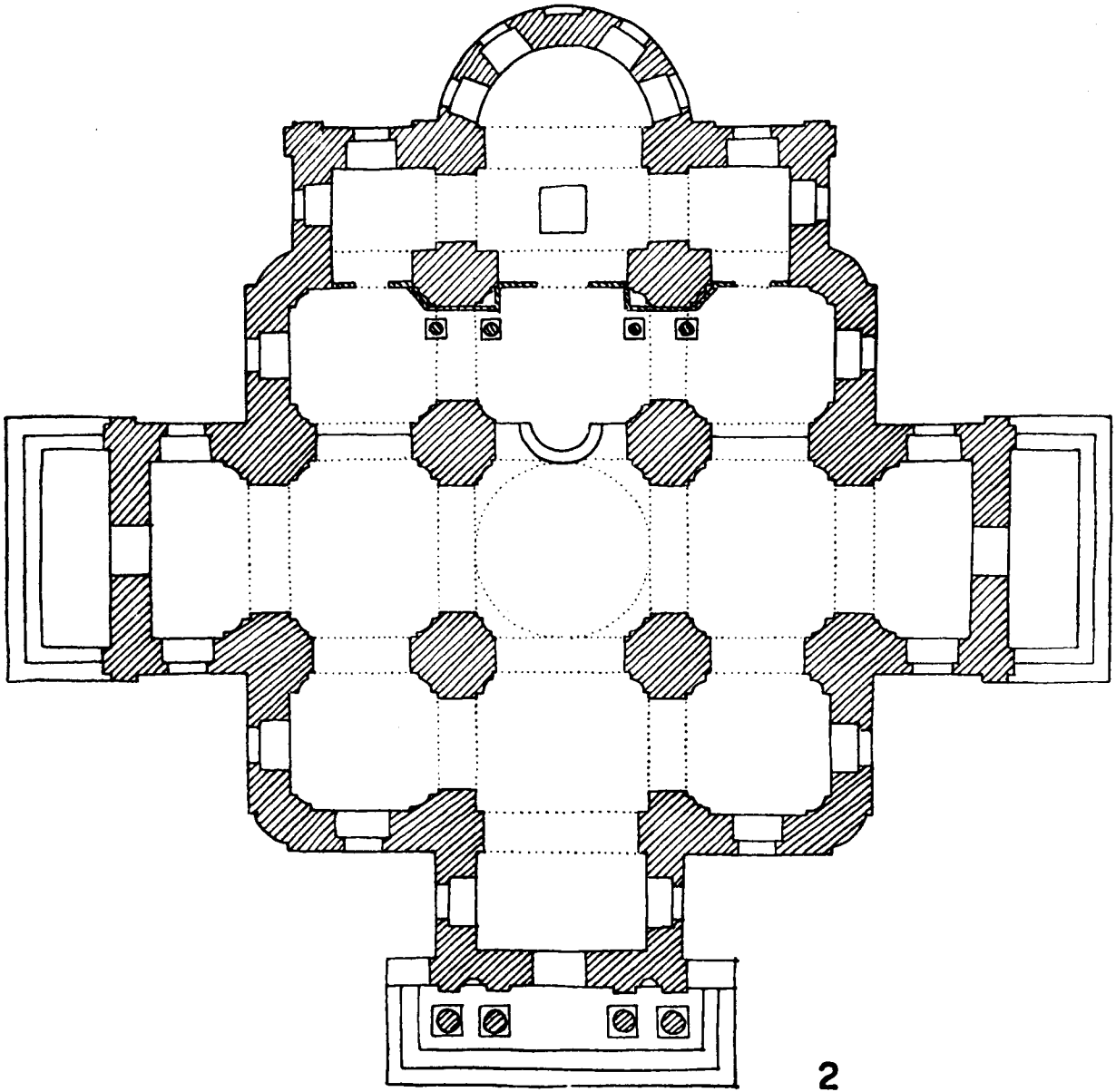
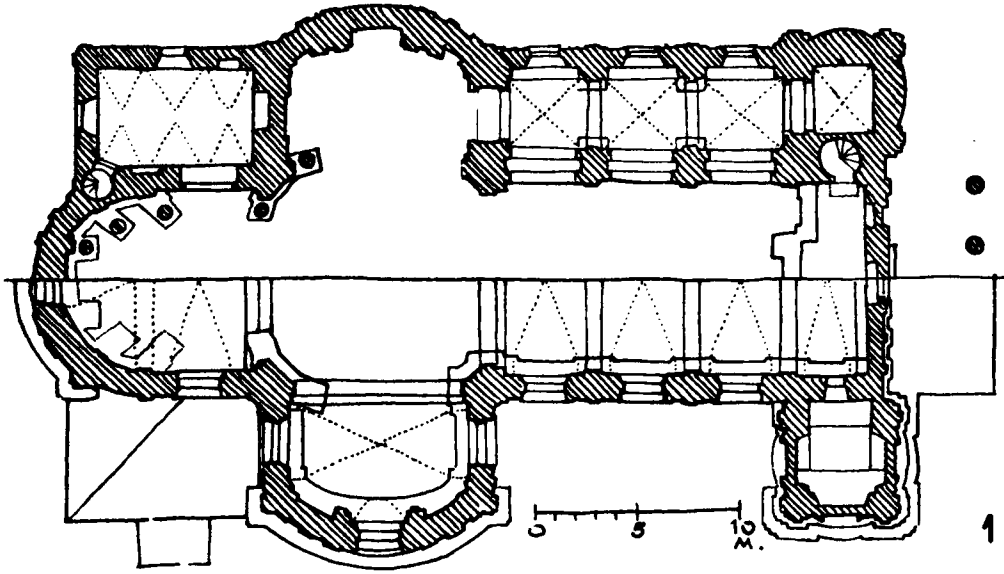

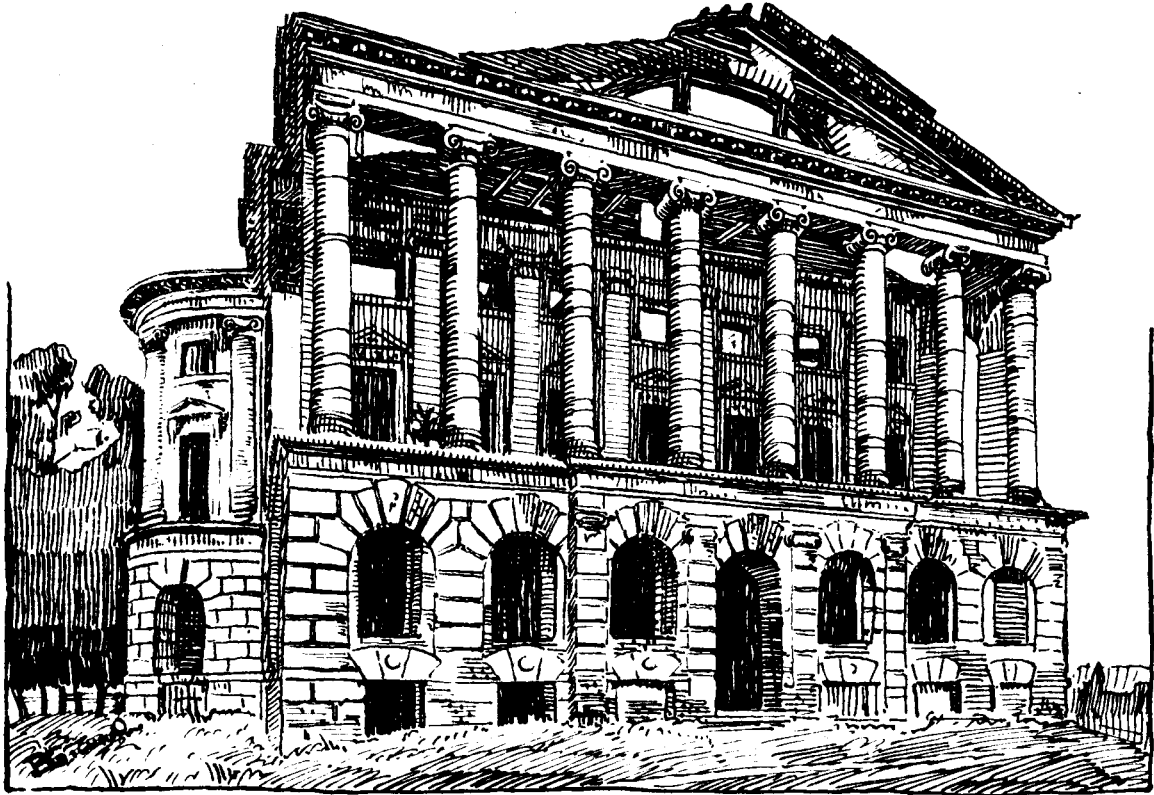

1

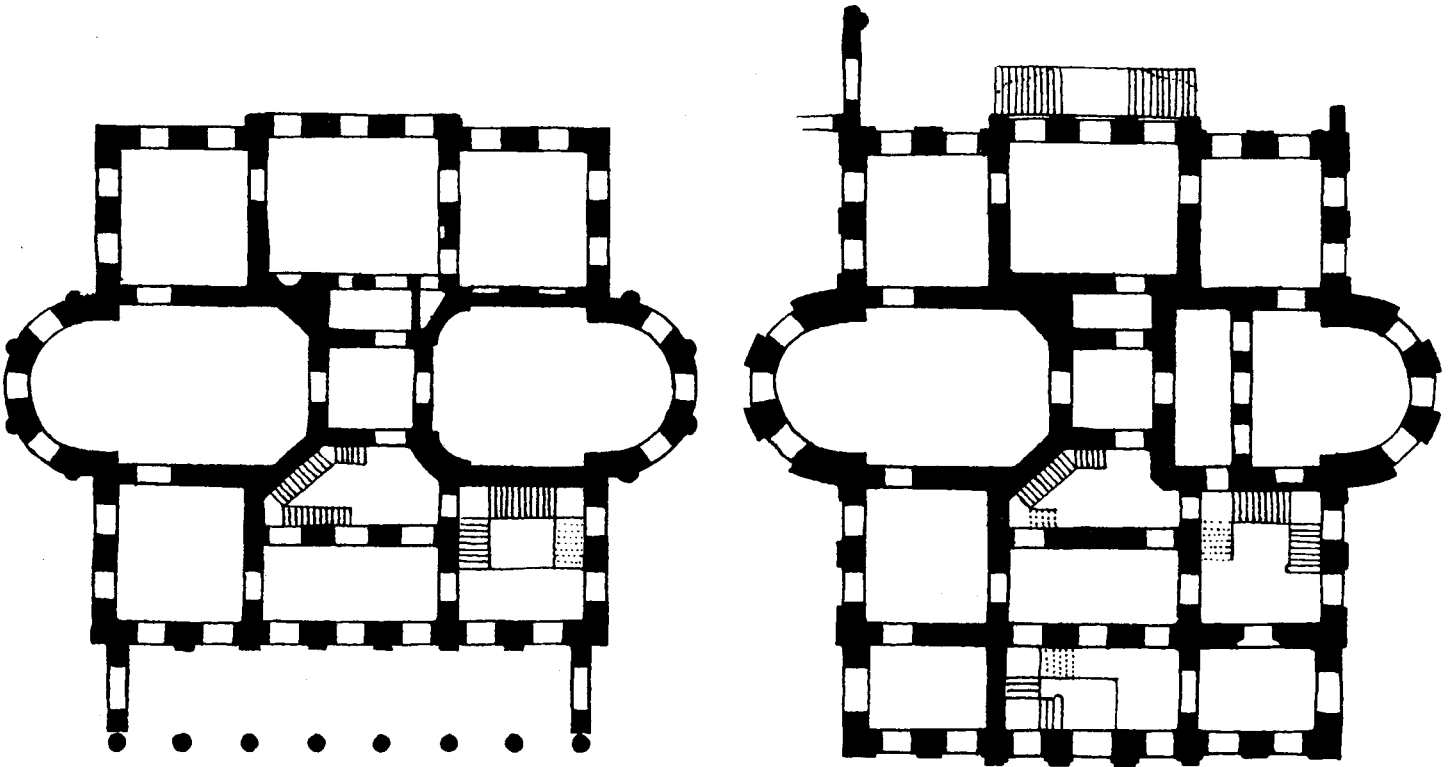

2 0 1 2 3 4 5 6 7 8 9 10 саж. 3

LVI

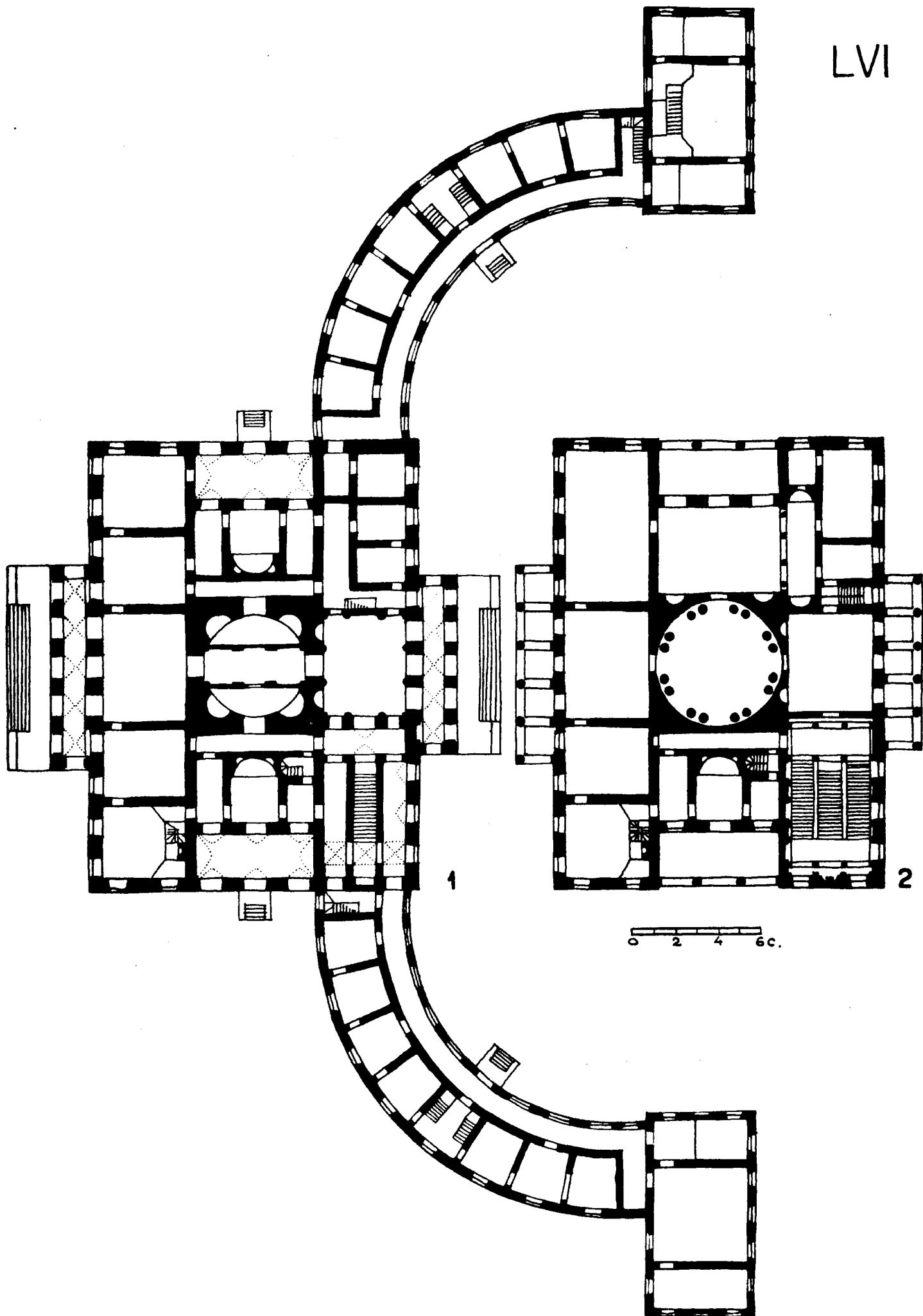

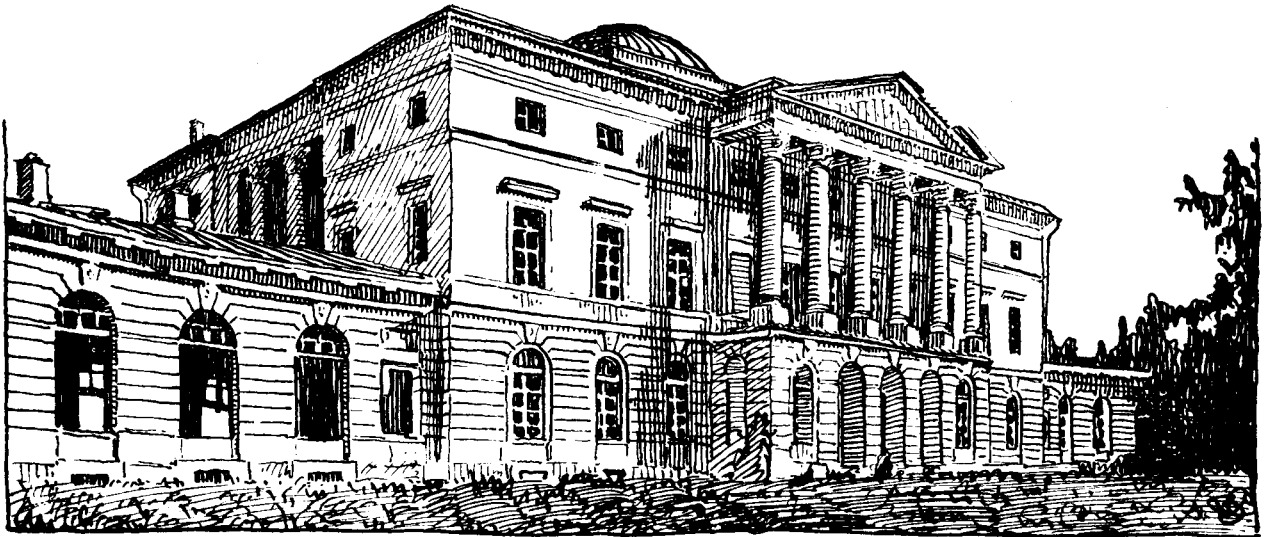

1



2

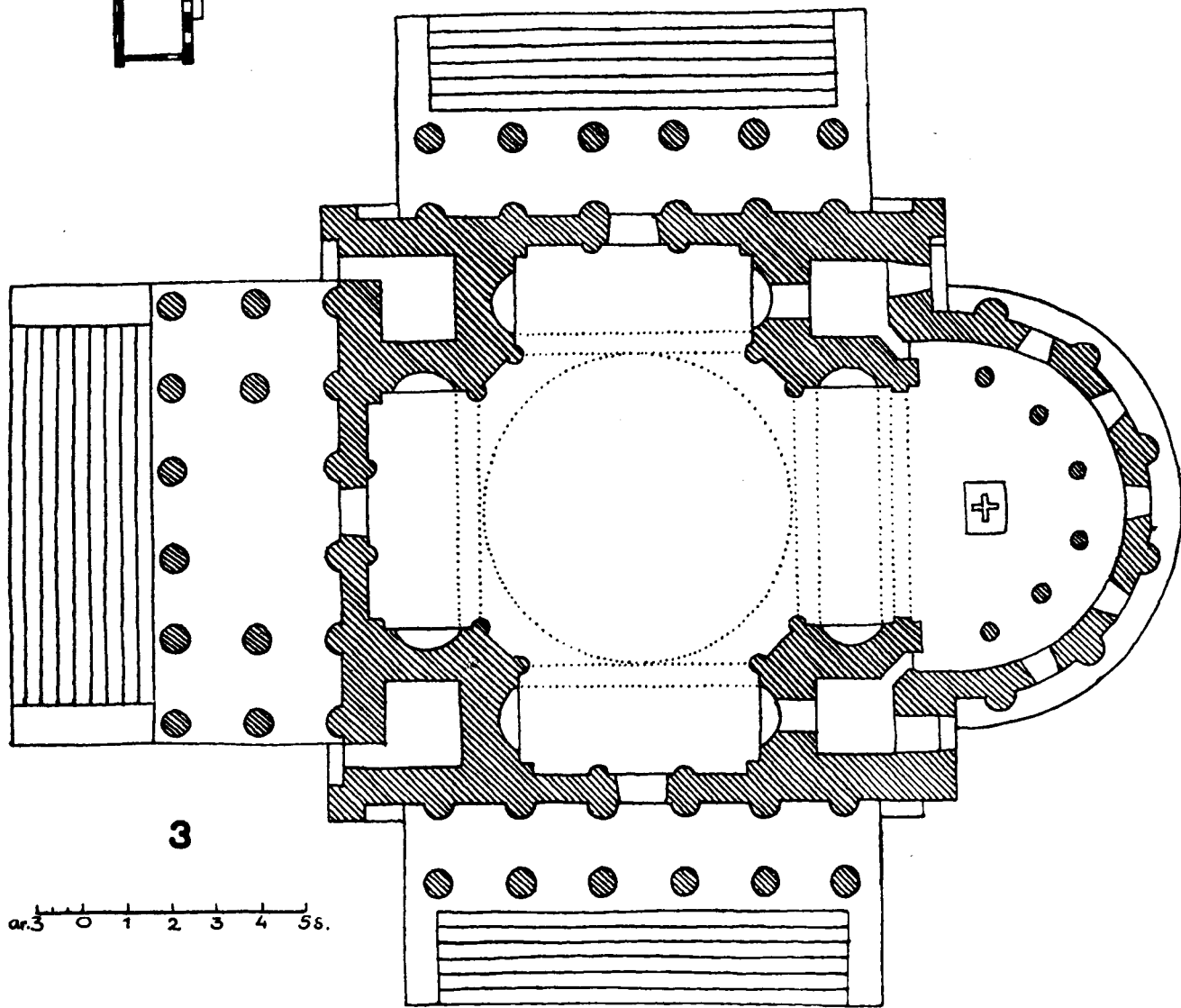
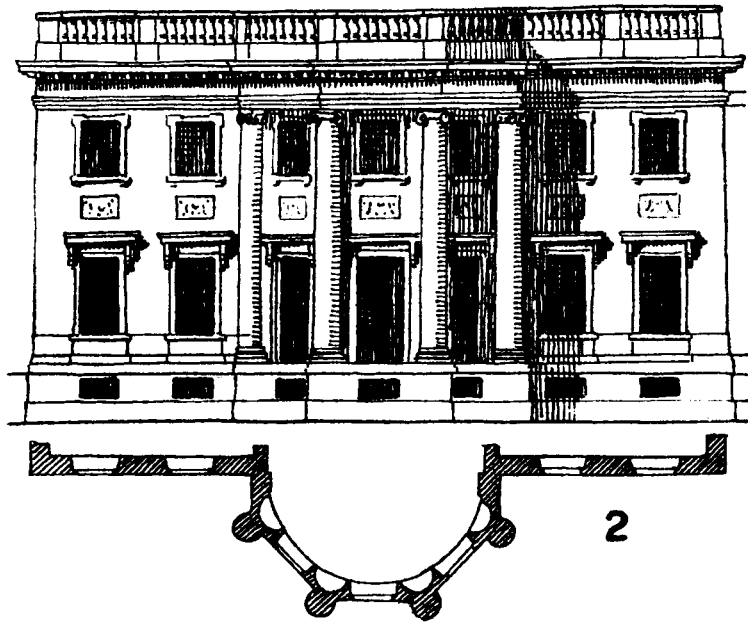
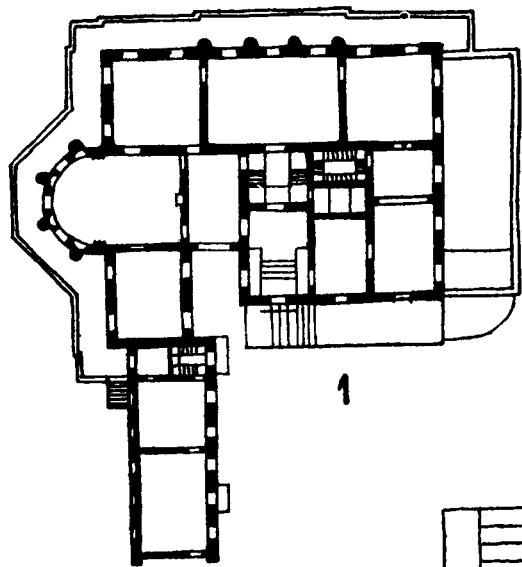

ar. 3 0 1 2 3 4 5s.



2

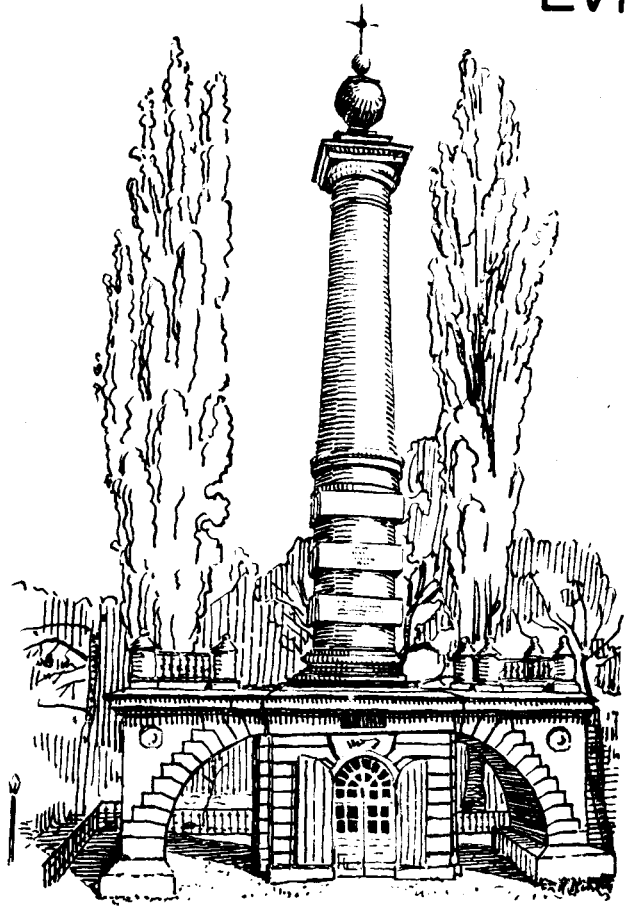

1

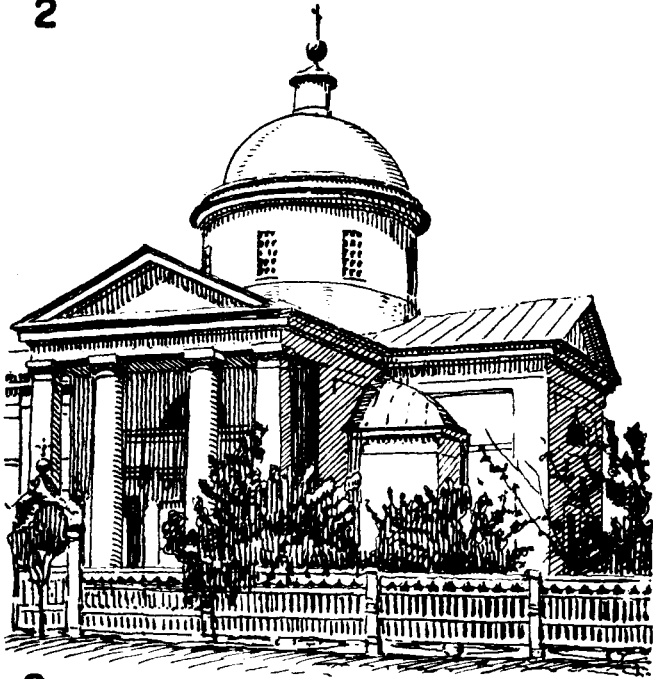

3

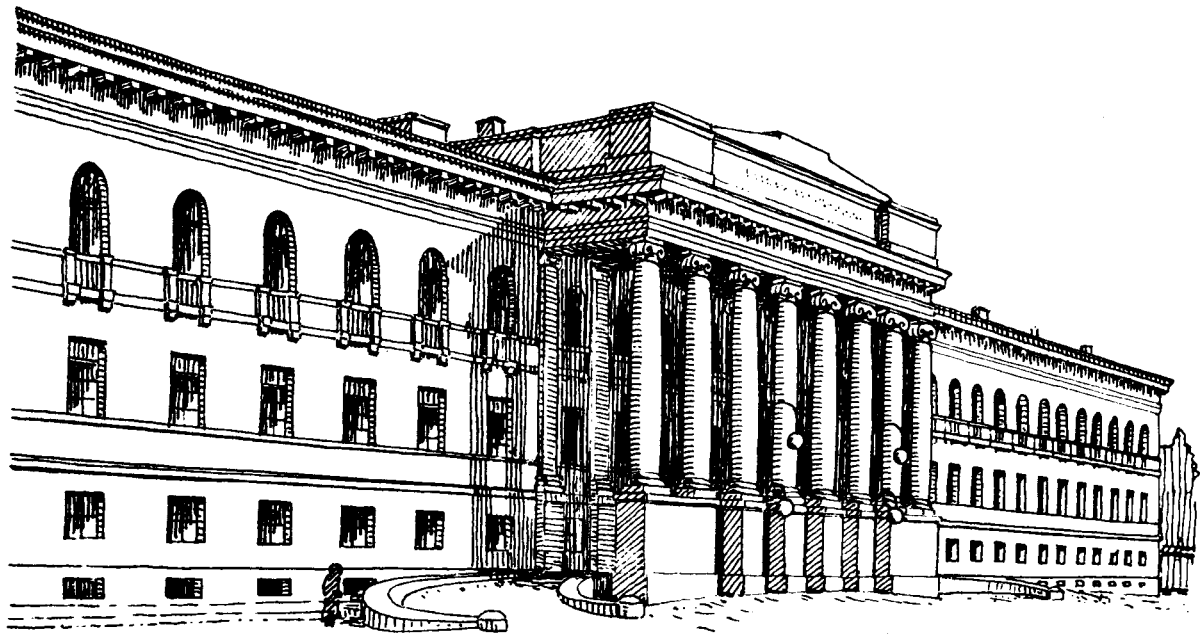

4

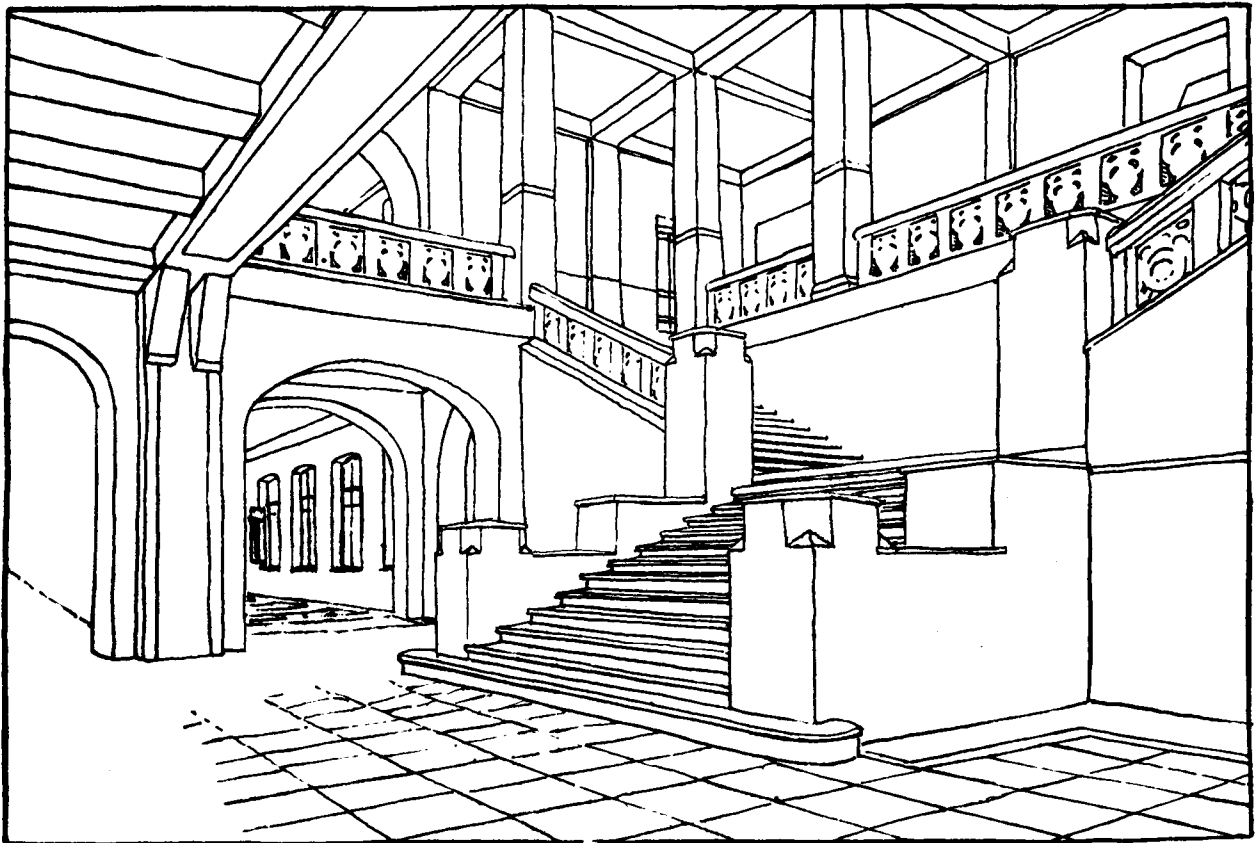
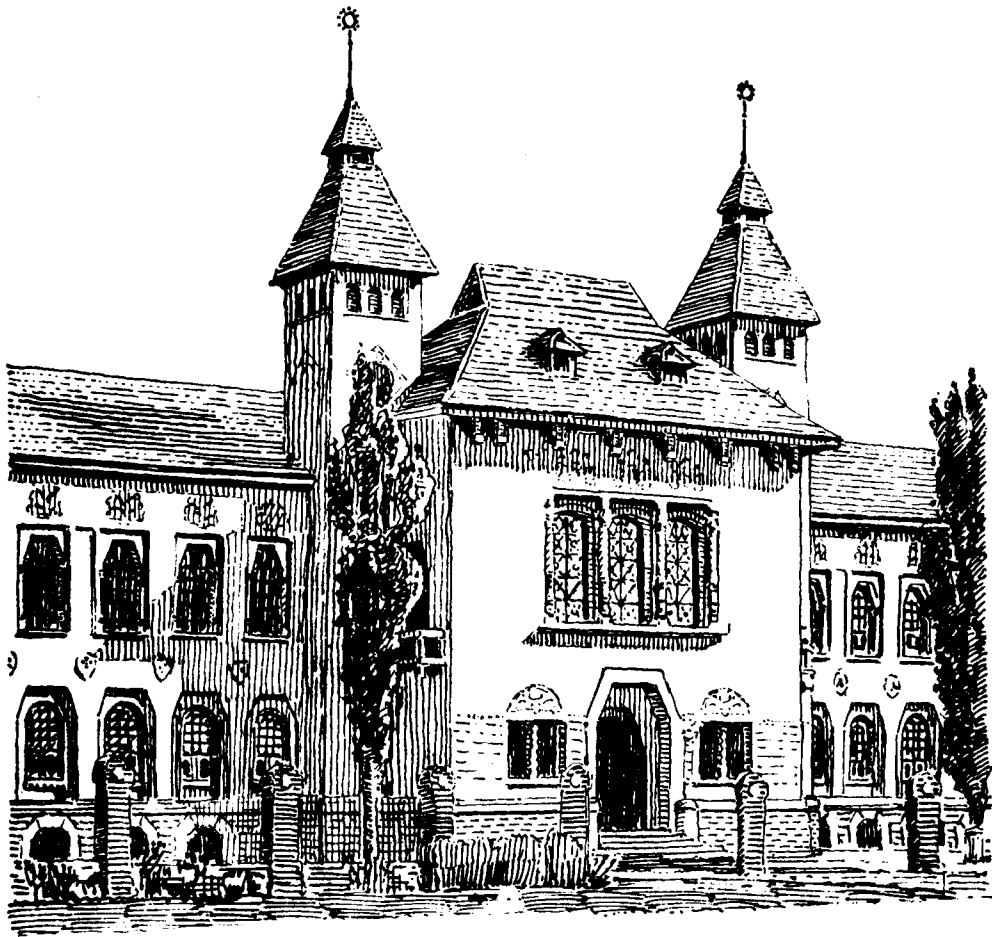

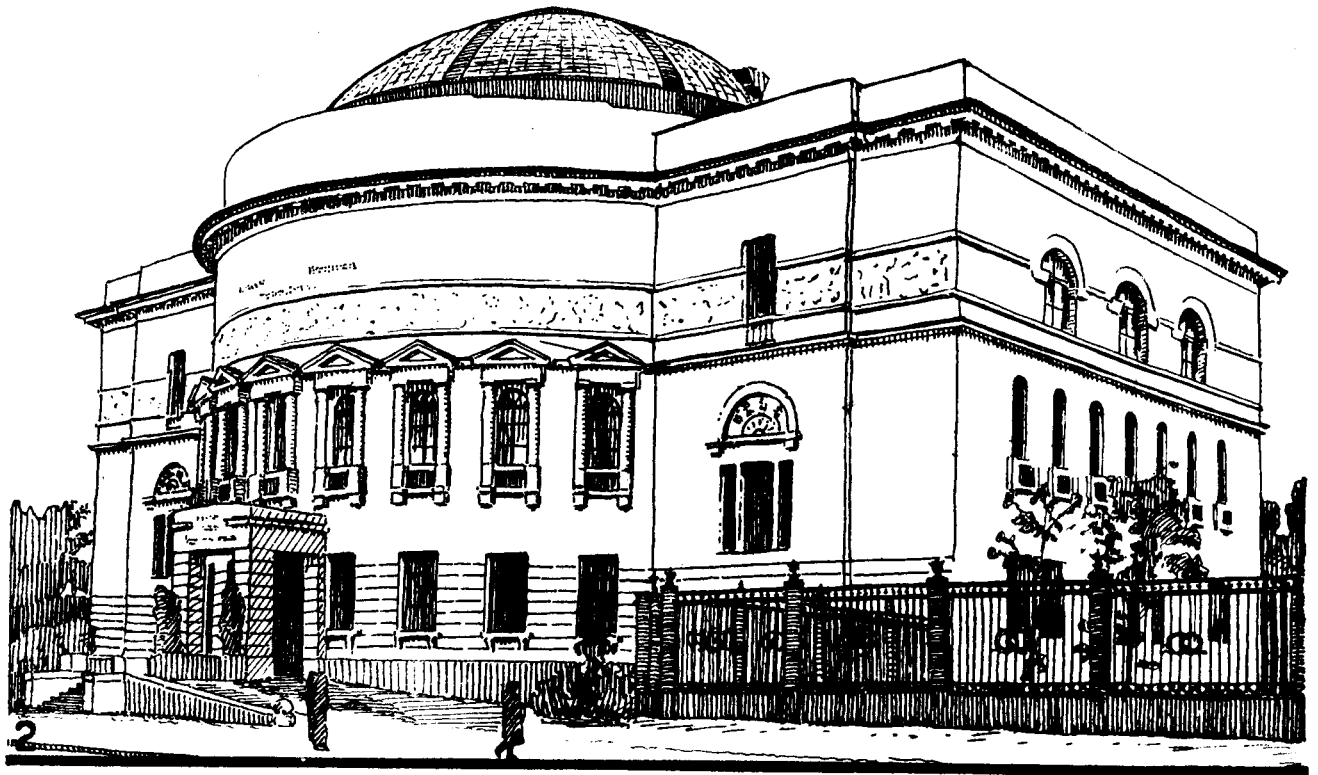
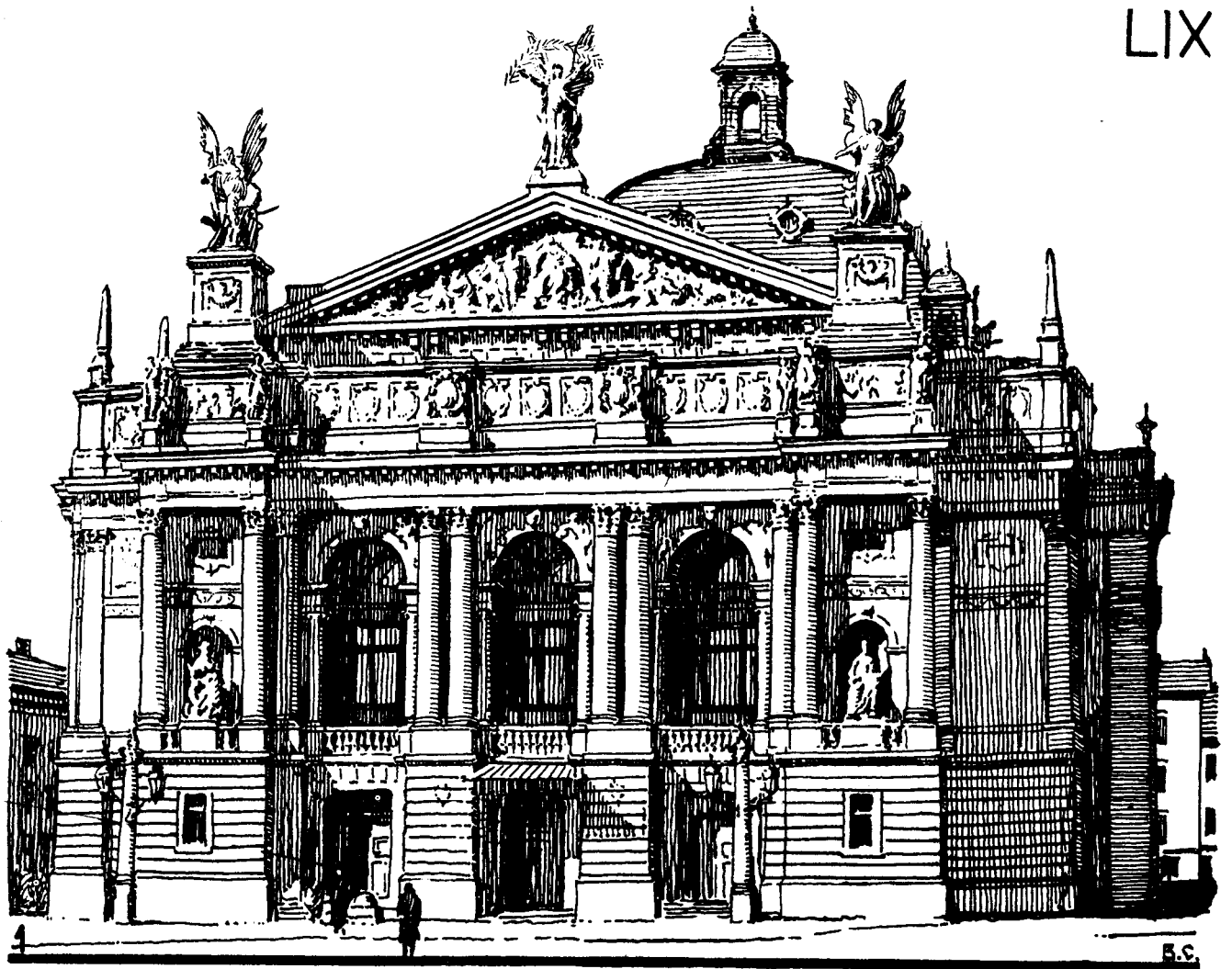



1

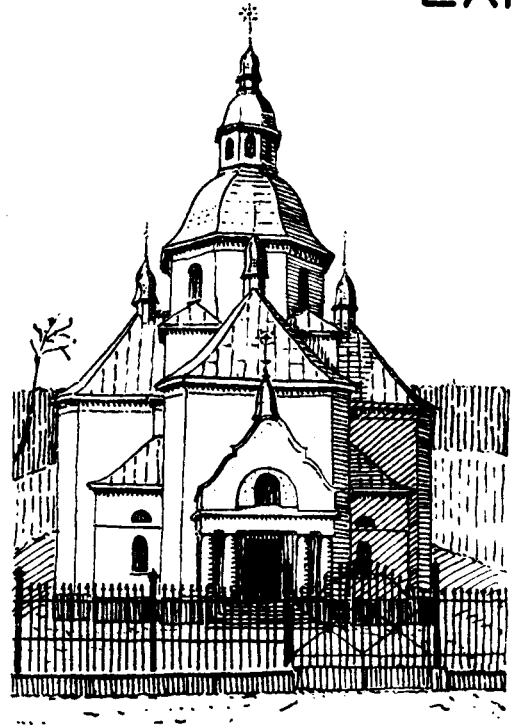

2

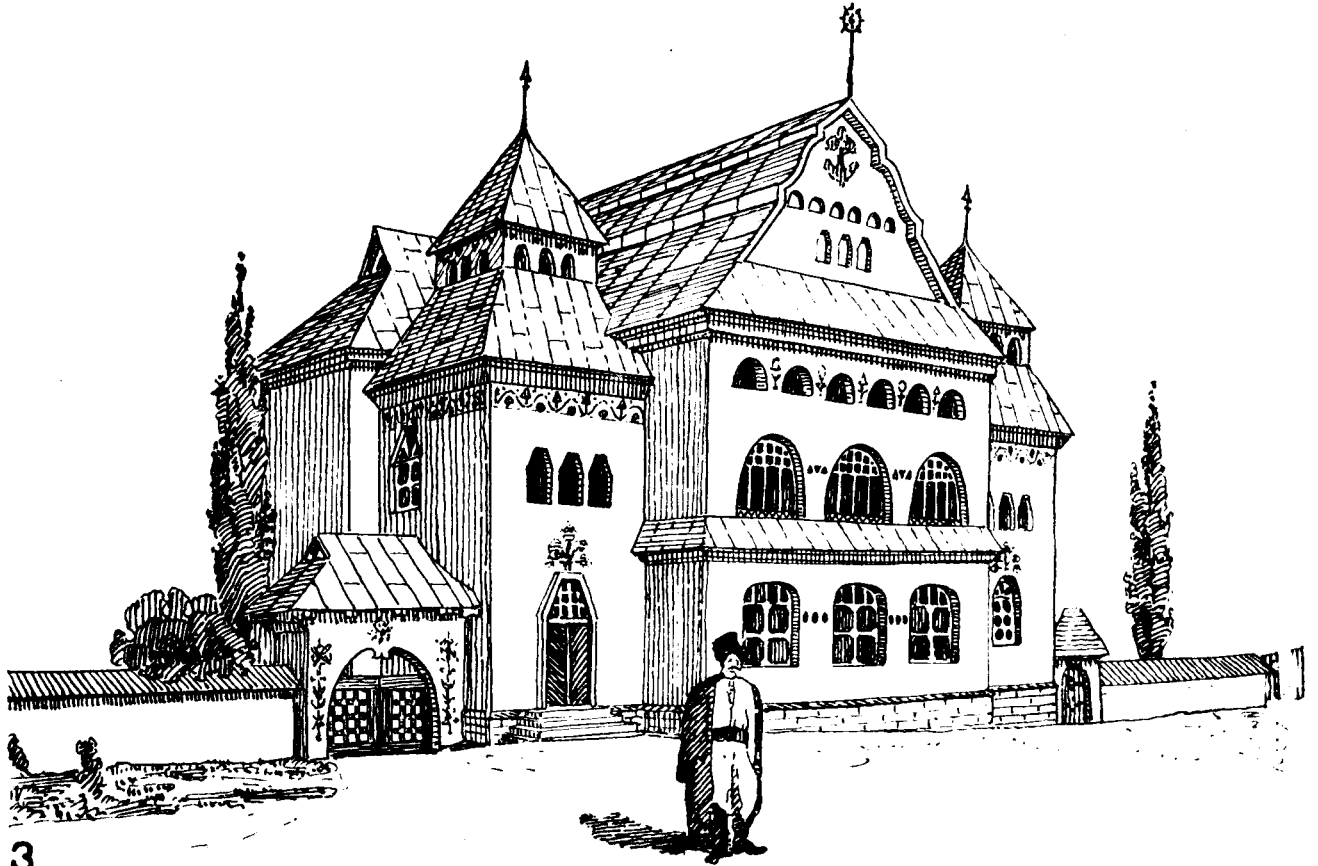

3

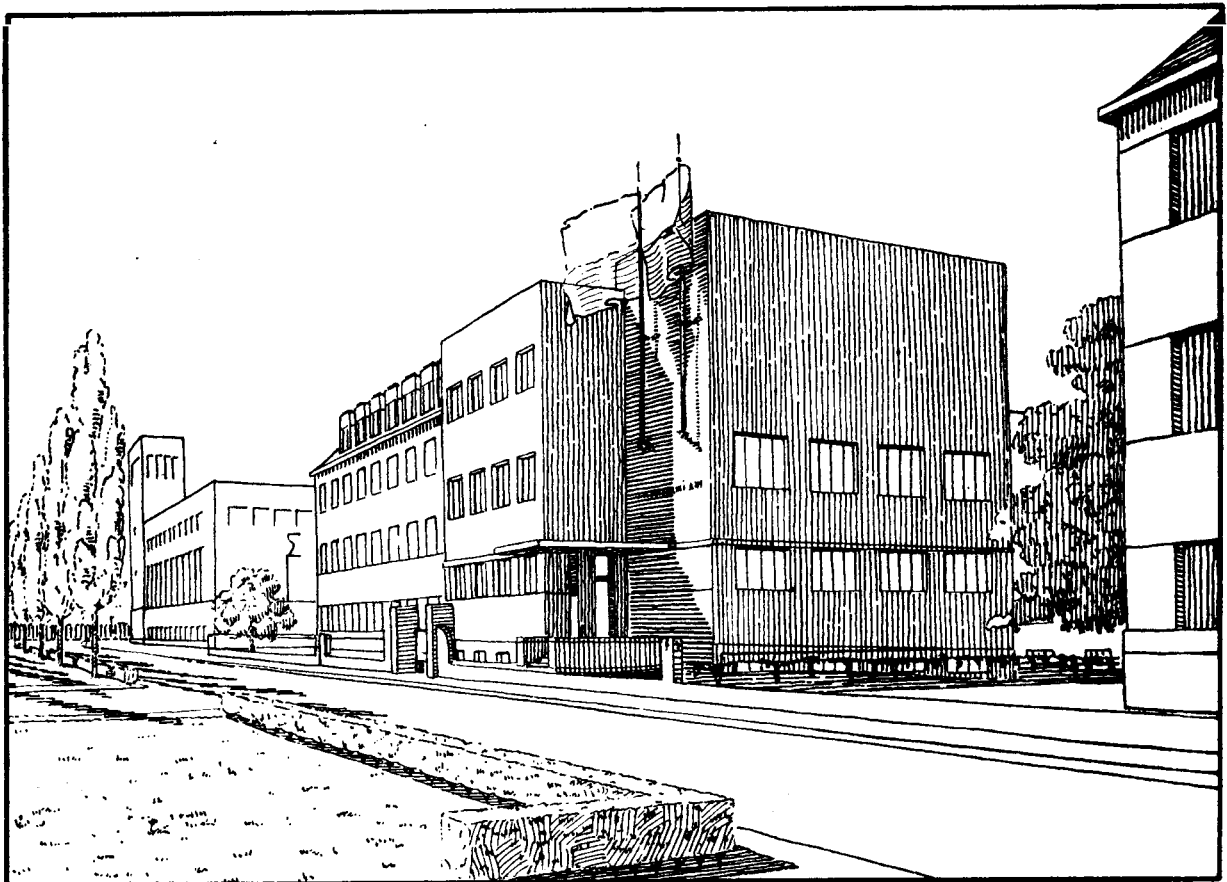
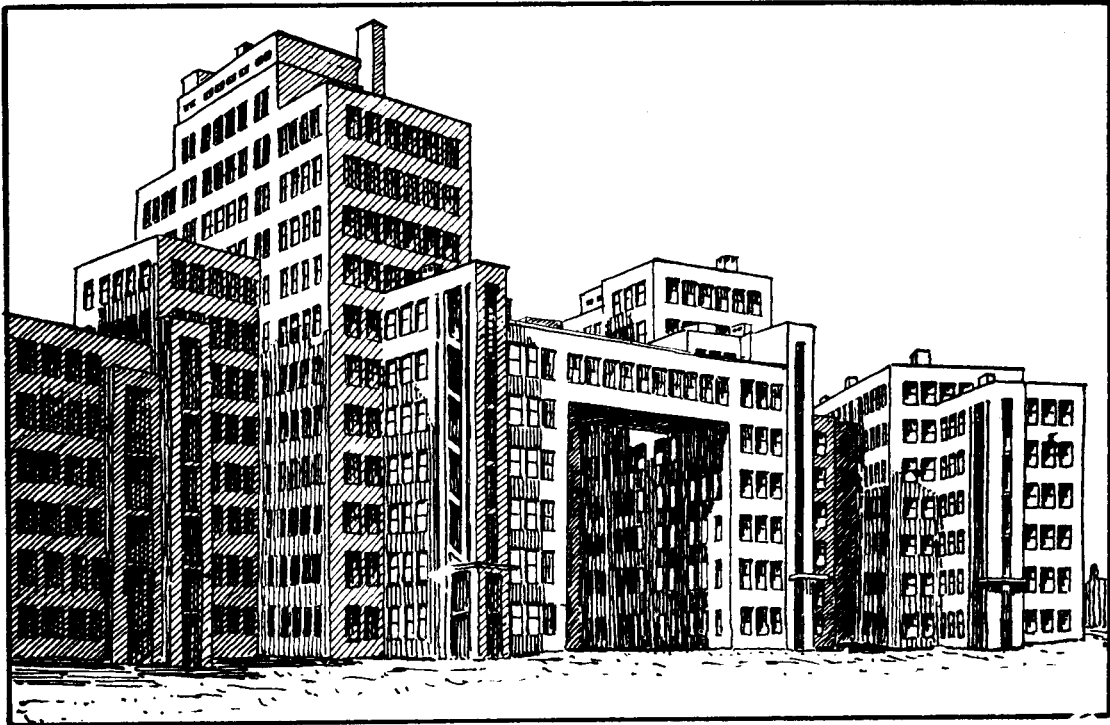

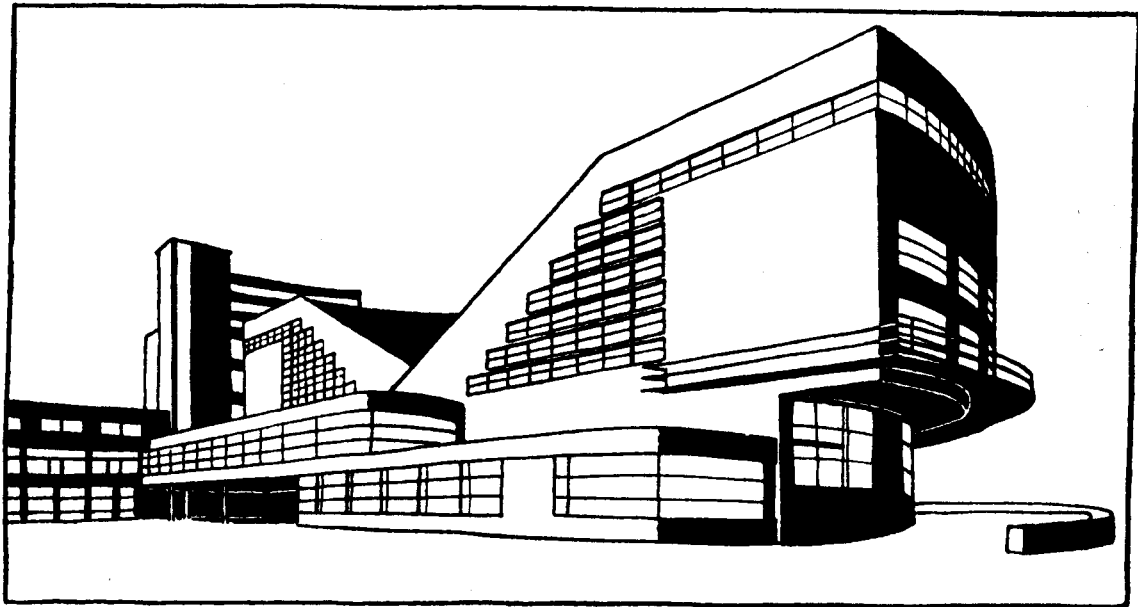

1

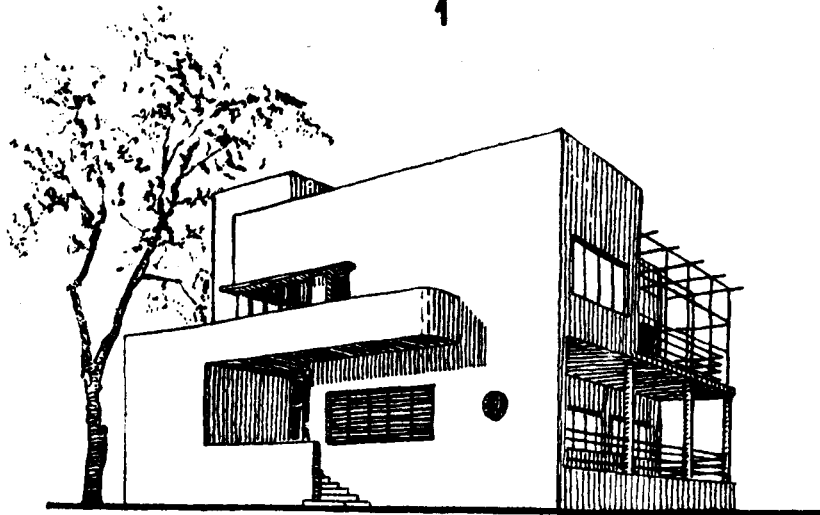

2

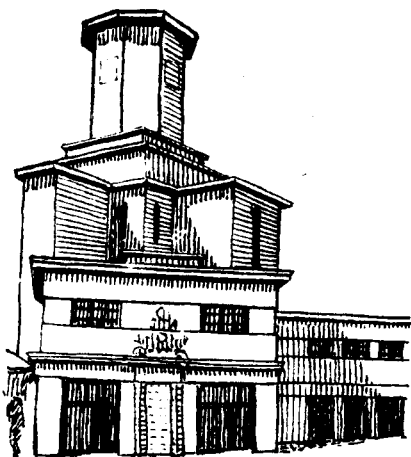

3

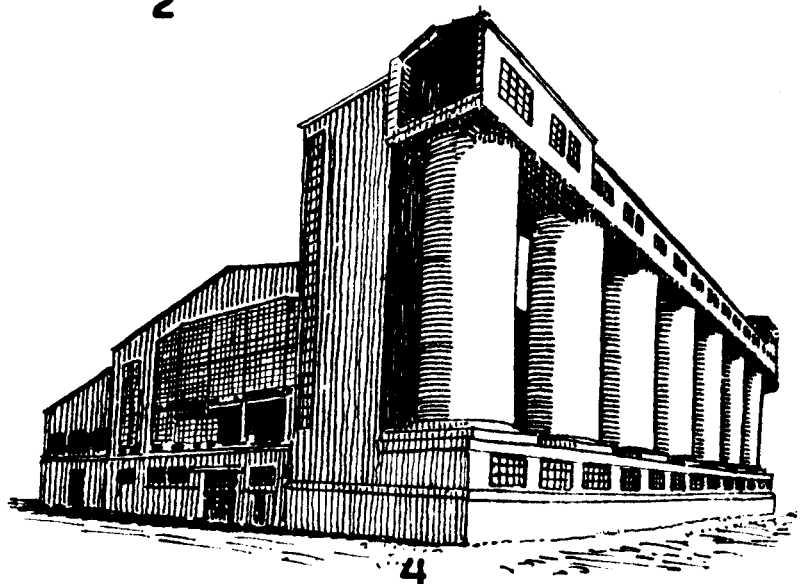

4

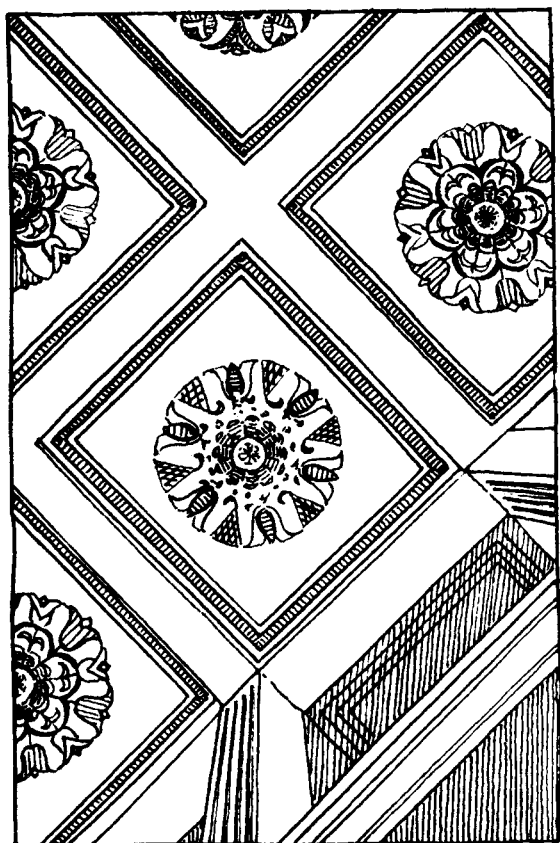

2

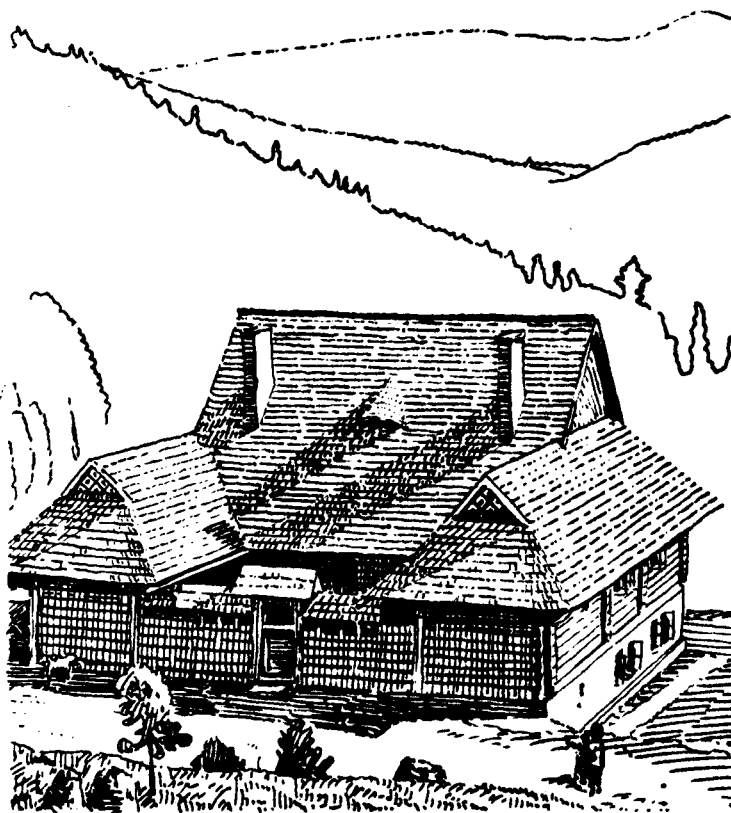

1

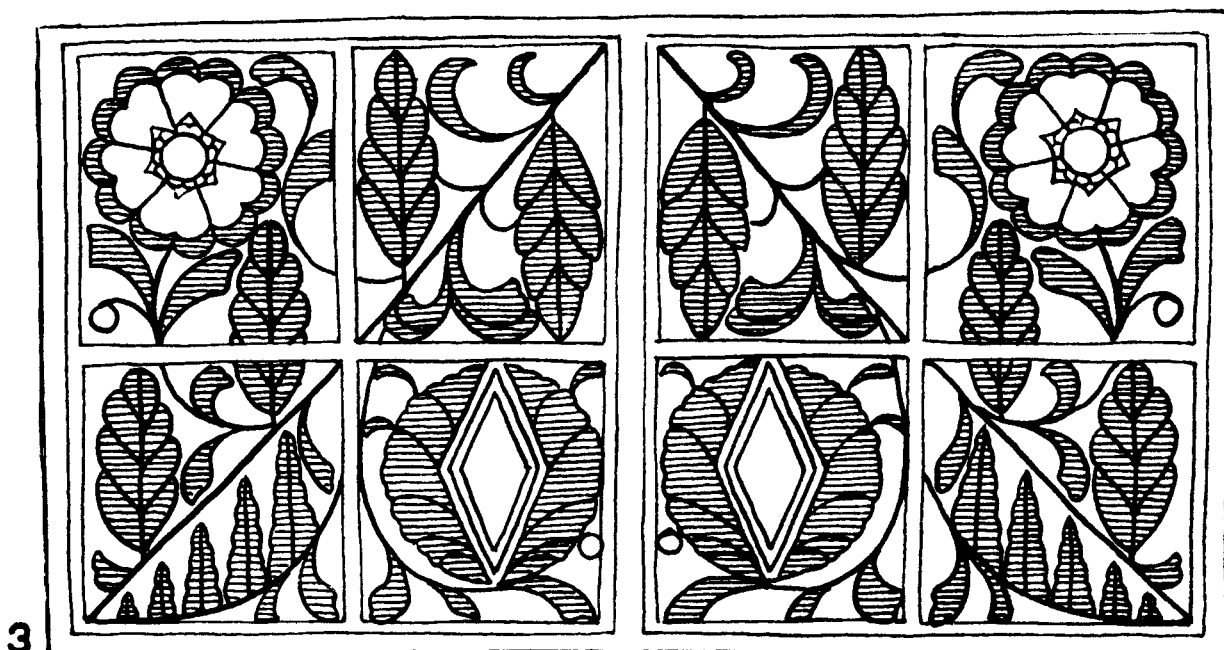

3

